

第13回東海ラージボール卓球大会 成績一覧

H30.11.11 安城市体育館

		優勝	準優勝	3位		
混合ダブルス	A	静 齊藤 恵子 (しずおか信用金庫) (遊卓クラブ)	愛 友井 武志 (PPD) 神谷 礼子 (刈谷もくようクラブ)	愛 田中 信行 (碧南クラブ) 村上 さつき (K. SWITCH)	岐 今瀬 久典 (S.T) 馮 敏 (シャイン)	
	B	静 林 正樹 (鹿谷クラブ) 渡邊 八重子 (パンジー)	三 今村 幸雄 (名張桔梗クラブ) 珍道 美晴 (松阪レディース)	愛 千葉 伸一 (豊川クラブ) 鈴木 栄子 (豊橋市愛豊クラブ)	愛 堀田 祐雄 (ほりたん) 黒坂 初枝 (あすなるクラブ)	
	C	愛 永草 正人 (春日井ラージ) 山口 晴美 (クローバー)	静 清 孝行 (富士宮卓球クラブ) 橋本 ますみ (L・ローザ)	愛 荒木 良之 (21クラブ愛知) 福井 米子 (プラス1)	岐 宮嶋 秀昭 (多治見クラブ) 水口 悦子 (S-FAMILY)	
	D	岐 高井 良三 (美加卓球同好会) 水野 礼子 (花の木)	岐 佐藤 雅計 (多治見ラージ) 伊東 淳子 (多治見ラージ)	愛 山田 義洋 (三河ラージ) 大岩 喜代子 (TOYOKAWA)	静 稲垣 英喜 (横内夢クラブ) 内海 容子 (藤枝卓球クラブ)	
	E	愛 廣田 勝一 (東三河S.L.C) 山本 和子 (豊橋市愛豊クラブ)	静 永田 晁 (島田あすなる) 北川 節子 (島田あすなる)	静 向坂 栄次 (小川卓球クラブ) 篠ヶ谷 八重子 (FFガッシュ)	愛 本多 清美 (チーム・HND) 石井 敏子 (岡崎卓友クラブ)	
	F	愛 長坂 亘通 (卓研会) 長坂 康子 (サンクラブ)	三 北川 清一 (中央緑地) 杉森 昌子 (MIKKY)	愛 小林 賢吾 (刈谷ラージ) 丹羽 三千代 (豊田ラージ)	愛 西口 良二 (豊川) 野沢 のぶ (豊川レディース)	
男子ダブルス	A	愛 堀田 祐雄 (ほりたん) 友井 武志 (PPD)	愛 溝口 彰 (碧南クラブ) 星 健一 (新日鐵住金TTC)	愛 松岡 俊司 (一宮クラブ) 後藤 和昭 (一宮クラブ)	愛 田中 信行 (碧南クラブ) 山岸 博明 (小牧光ヶ丘)	
	B	愛 尾関 文憲 (一宮クラブ) 水草 正人 (春日井ラージ)	静 山田 真 (安倍川クラブ) 齊藤 齊 (しずおか信用金庫)	愛 前田 三男 (GTTC) 山本 忠夫 (GTTC)	愛 山田 義洋 (三河ラージ) 築瀬 裕 (三河ラージ)	
	C	愛 碓井 総一郎 (碧クラブ) 村上 茂 (碧クラブ)	愛 吉田 哲 (小牧光ヶ丘) 福元 聖喜 (小牧光ヶ丘)	静 上原 久司 (浜南クラブ) 大島 有道 (浜北クラブ)	三 伊藤 良男 (卓愛クラブ) 清水 賢次 (リベロ)	
	D	静 富樫 昭弘 (沼津スターマイン) 清 孝行 (富士宮卓球クラブ)	愛 竹田 元一 (AFクラブ) 板垣 富士雄 (翔卓会)	愛 鈴木 豊 (碧クラブ) 左右田 和也 (高浜メイク)	愛 柴田 和正 (ザ・安祥) 山内 正 (ザ・安祥)	
	E	静 永田 晁 (島田あすなる) 向坂 栄次 (小川卓球クラブ)	愛 鈴木 浩 (吉良LTT) 牧野 守 (吉良LTT)	静 稲垣 英喜 (横内夢クラブ) 池田 邦男 (清水ベイ)	愛 長谷川 吉彦 (三河ラージ) 近藤 力男 (三河ラージ)	
	F	静 古畑 富士夫 (浜北クラブ) 杉山 泰敏 (富士ラージ)	愛 中尾 章宏 (チーム・HND) 長坂 亘通 (卓研会)	三 北川 清一 (中央緑地) 高田 満洲男 (ケロヨン)	愛 廣田 勝一 (東三河S.L.C) 神藤 忠男 (個人)	
女子ダブルス	A	愛 山田 智子 (クローバー) 西山 道子 (トヨタP)	愛 神谷 礼子 (刈谷もくようクラブ) 黒坂 初枝 (あすなるクラブ)	三 浅野 明美 (エイムン) 垣内 弓子 (エイムン)	愛 佐藤 恵美子 (岡崎支部) 足立 直子 (クローバー)	
	B	愛 佐藤 裕美 (エムクラブ) 兵藤 千加 (知立クラブ)	静 森下 あつ子 (フレッシュクラブ) 土屋 律子 (浜松ベテラン会)	静 伊藤 由美子 (FINE) 辻村 茂美 (ジョイフル)	愛 薄衣 暁子 (あんず) 恩田 紀美江 (あんず)	
	C	静 橋本 ますみ (L・ローザ) 花村 真弓 (沼津スターマイン)	愛 川澄 真弓 (エムクラブ) 星野 正子 (エムクラブ)	三 吉田 洋子 (松阪レディース) 渋谷 富久子 (松阪レディース)	愛 高木 典子 (TOYOKAWA) 大岩 喜代子 (TOYOKAWA)	
	D	愛 河路 悦子 (AFクラブ) 山口 晴美 (クローバー)	静 西田 王子 (安東中央クラブ) 内海 容子 (藤枝卓球クラブ)	愛 小幡 くに子 (春日井ラージ) 佐野 節子 (クローバー)	愛 福井 米子 (プラス1) 今野 和子 (ラビット)	
	E	合計年齢基準に満たないため失格		静 中塚 セツ子 (島田あすなる) 嘉茂 有代 (島田あすなる)	愛 中山 外喜子 (三河ラージ) 若井 早夜子 (三河ラージ)	静 高塚 和子 (浜松リリース) 谷野 弘子 (浜松リリース)
	F	愛 田邊 倫子 (わかくさ) 明石 寿美子 (蟹江クラブ)	愛 波多野 淑恵 (名城卓球クラブ) 大原 節代 (ボラリス)	愛 野沢 のぶ (豊川レディース) 高橋 八恵子 (豊卓レディース)		

● 混合 Aの部 (119歳以下)

予選リーグ

混合A 1			1 コート	今瀬 馮	田中 村上	金沢 中村	森本 嶋崎	得点	順位
1	岐	今瀬久典 馮敏	ST シャイン		2 - 0	2 - 0	2 - 0	6	1
2	愛	田中 信行 村上 さつき	碧南クラブ K. SWITCH	0 - 2		2 - 0	2 - 0	5	2
3	愛	金沢 哲治 中村 寿子	那古野SOUL スカーレット	0 - 2	0 - 2		2 - 0	4	3
4	三	森本 洋史 嶋崎 三枝	美旗クラブ ウーミン	0 - 2	0 - 2	0 - 2		3	4

① 1 : 4 (2) ② 2 : 3 (1) ③ 1 : 3 (4) ④ 2 : 4 (1) ⑤ 1 : 2 (3) ⑥ 3 : 4 (2)

混合A 2			2 コート	今村 伊藤	藤澤 清水	永作 垣内	北野谷 金村	得点	順位
1	愛	今村 勉 伊藤 史枝	エスポワール エスポワール		2 - 0	0 - 2	2 - 0	5 2/2	3 年齢 106
2	愛	藤澤 一志 清水 多恵子	岡崎MAEクラブ エムクラブ	0 - 2		2 - 0	2 - 1	5 2/2	1 年齢 117
3	三	永作 吉賢 垣内 弓子	松阪協会 エイムン	2 - 0	0 - 2		2 - 0	5 2/2	2 年齢 115
4	愛	北野谷 仁 金村 直美	絆倶楽部 絆倶楽部	0 - 2	1 - 2	0 - 2		3	4

① 1 : 4 (2) ② 2 : 3 (1) ③ 1 : 3 (4) ④ 2 : 4 (1) ⑤ 1 : 2 (3) ⑥ 3 : 4 (2)

混合A 3			3 コート	近藤 影山	松村 宝楽	溝口 林	安藤 関	得点	順位
1	愛	近藤 浩史 影山 由美子	愛知県庁 エムクラブ		2 - 0	1 - 2	0 - 2	4	3
2	愛	松村 叔郎 宝楽 富美子	PPD 太球倶楽部	0 - 2		0 - 2	0 - 2	3	4
3	愛	溝口 彰 林 明美	碧南クラブ 碧南クラブ	2 - 1	2 - 0		2 - 0	6	1
4	岐	安藤 幸一 関 美穂	多治見ラージ 多治見ラージ	2 - 0	2 - 0	0 - 2		5	2

① 1 : 4 (2) ② 2 : 3 (1) ③ 1 : 3 (4) ④ 2 : 4 (1) ⑤ 1 : 2 (3) ⑥ 3 : 4 (2)

混合A 4			4 コート	友井 神谷	浅野 浅野	道明 道明	矢野 相羽	得点	順位
1	愛	友井 武志 神谷 礼子	PPD 刈谷もくようクラブ		2 - 0	2 - 0	2 - 0	6	1
2	三	浅野 正美 浅野 明美	エイムン エイムン	0 - 2		0 - 2	2 - 1	4	3
3	愛	道明 繁夫 道明 佳代子	菊友クラブ 明誠トライ	0 - 2	2 - 0		2 - 1	5	2
4	愛	矢野 勝幸 相羽 洋子	豊明卓遊クラブ 豊明卓友会	0 - 2	1 - 2	1 - 2		3	4

① 1 : 4 (2) ② 2 : 3 (1) ③ 1 : 3 (4) ④ 2 : 4 (1) ⑤ 1 : 2 (3) ⑥ 3 : 4 (2)

● 混合 Aの部 (119歳以下)

予選リーグ

混合A5				5 コート	斉藤 星野	星 井出	水谷 恩田	山岸 小山	得点	順位
1	静	斉藤 星野	斉藤 恵子	しずおか信用金庫 遊卓クラブ		1 - 2	2 - 0	2 - 1	5	2
2	愛	星井 出弘	健一 美	新日鐵住金TTC 碧南クラブ	2 - 1		2 - 1	2 - 0	6	1
3	愛	水谷 恩田	栄司 紀美江	知立クラブ あんず	0 - 2	1 - 2		0 - 2	3	4
4	愛	山岸 小山	博明 恵美	小牧光ヶ丘 絆倶楽部	1 - 2	0 - 2	2 - 0		4	3

① 1 : 4 (2) ② 2 : 3 (1) ③ 1 : 3 (4) ④ 2 : 4 (1) ⑤ 1 : 2 (3) ⑥ 3 : 4 (2)

混合A6				6 コート	矢取 矢取	宮澤 森口	斎藤 小坂	石島 山下	得点	順位
1	愛	矢取 矢取	雅秀 芳子	ホシザキ 豊明市役所		2 - 0	2 - 1	2 - 1	6	1
2	愛	宮澤 森口	一馬 さとみ	グッピー グッピー	0 - 2		0 - 2	0 - 2	3	4
3	三	斎藤 小坂	忍子 典子	三重桜 松阪レディース	1 - 2	2 - 0		1 - 2	4	3
4	愛	石島 山下	茂 美也子	西卓 なごの	1 - 2	2 - 0	2 - 1		5	2

① 1 : 4 (2) ② 2 : 3 (1) ③ 1 : 3 (4) ④ 2 : 4 (1) ⑤ 1 : 2 (3) ⑥ 3 : 4 (2)

混合A7				7 コート	山田 小長井	杉浦 田中	李 佐藤	*	得点	順位
1	静	山田 小長井	昭仁 千恵子	井上卓球 静岡クラブ						
2	愛	杉浦 田中	靖人 ゆかり	愛知パルチーダ 碧南クラブ	-		1 - 2		1	2
3	愛	李 佐藤	大権 裕美	小牧光ヶ丘 エムクラブ	-	2 - 1			2	1
			*							

① 2 : 3 (1) ② 1 : 3 (2) ③ 1 : 2 (3)

混合A8				7 コート	山田 荒井	佐々木 深津	小原 松村	*	得点	順位
1	静	山田 荒井	真未 奈未	安倍川クラブ 静岡クラブ		-	2 - 0		2	1
2	愛	佐々木 深津	玲子 玲子	高浜メイクUP エスポワール	-					
3	愛	小原 松村	治 紀美子	刈谷サタデークラブ 太球倶楽部	0 - 2	-			1	2
			*							

① 2 : 3 (1) ② 1 : 3 (2) ③ 1 : 2 (3)

● 混合 Aの部 (119歳以下)

上位決勝トーナメント

1～4コート

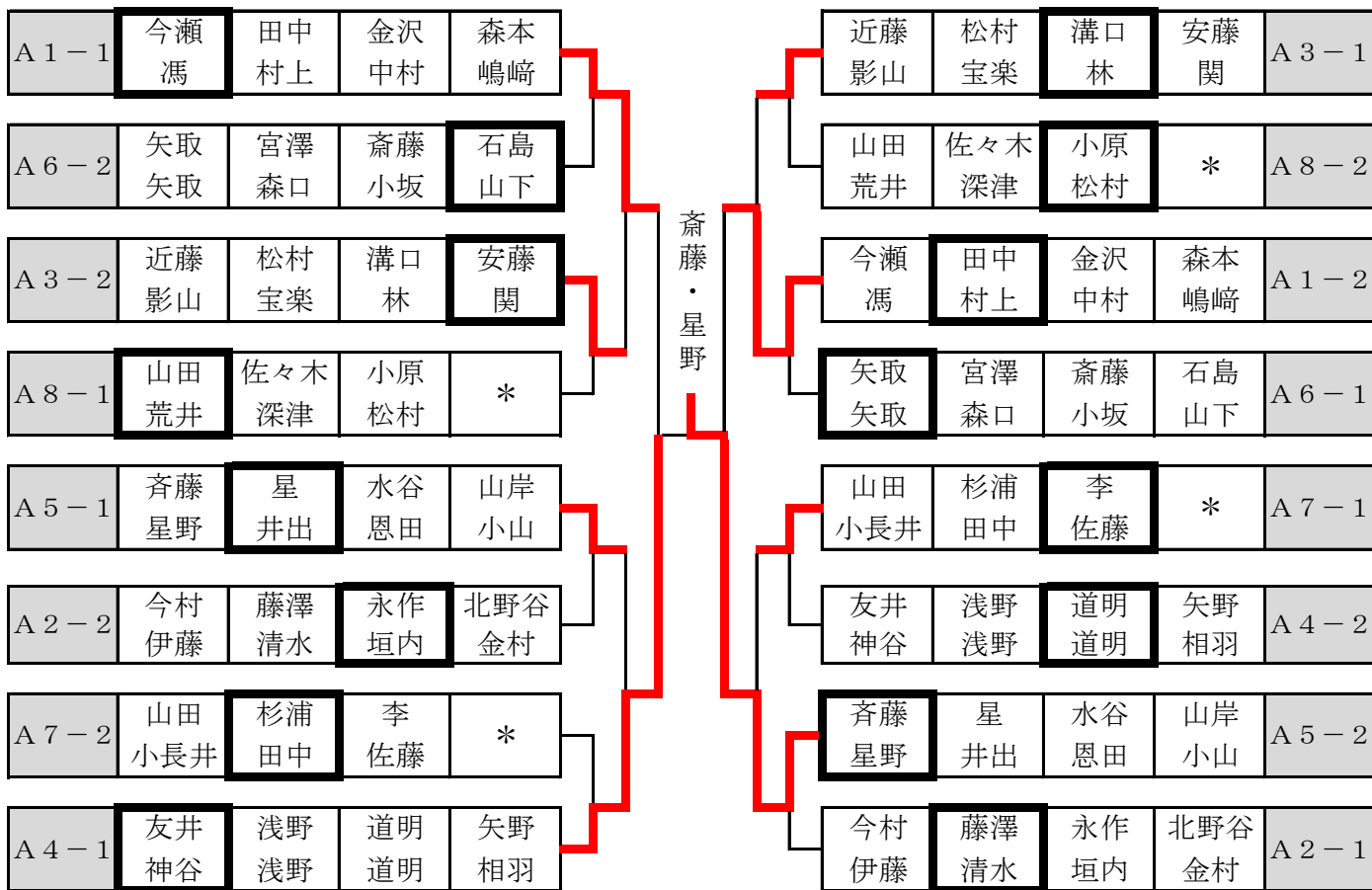

● 混合 Aの部 (119歳以下)

下位決勝トーナメント

5～7コート

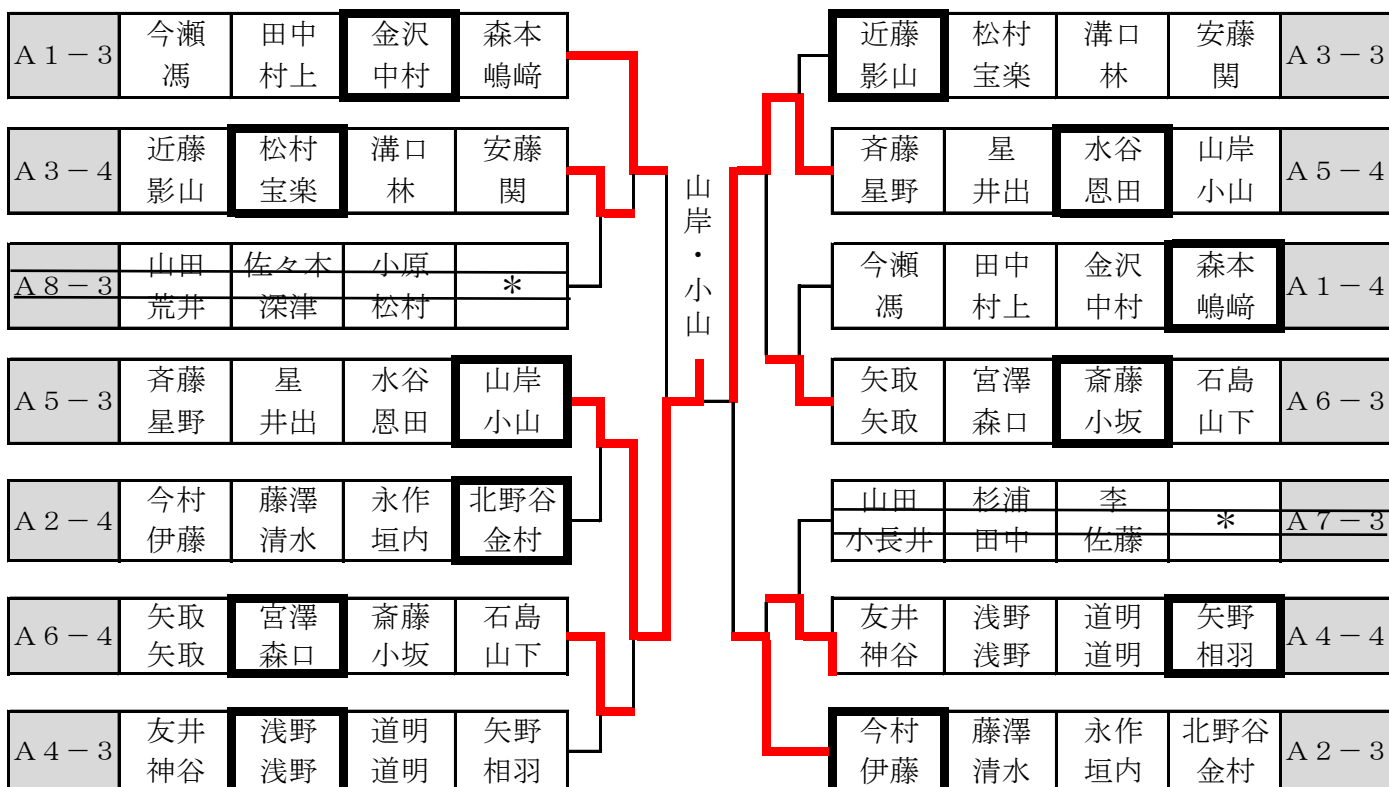

● 混合 Bの部 (120~129歳)

予選リーグ

混合B 1			8 コート	堀田 黒坂	林 渡邊	杵築 佐藤	福元 白井	得点	順位
1	愛	堀田 祐雄 黒坂 初枝	ほりたん あすなるクラブ		2 - 1	1 - 2	2 - 0	5 2/2	2
2	静	林 正樹 渡邊 八重子	鹿谷クラブ パンジー	1 - 2		2 - 0	2 - 0	5 3/2	1
3	愛	杵築 邦昭 佐藤 恵美子	豊川クラブ 岡崎支部	2 - 1	0 - 2		2 - 0	5 2/3	3
4	愛	福元 聖喜 白井 路子	小牧光ヶ丘 豊卓レディース	0 - 2	0 - 2	0 - 2		3	4

① 1 : 4 (2) ② 2 : 3 (1) ③ 1 : 3 (4) ④ 2 : 4 (1) ⑤ 1 : 2 (3) ⑥ 3 : 4 (2)

混合B 2			9 コート	今村 珍道	後藤 後藤	鶴田 富田	上村 磯部	得点	順位
1	三	今村 幸雄 珍道 美晴	名張桔梗クラブ 松阪レディース		2 - 0	2 - 0	2 - 0	6	1
2	愛	後藤 雄二 後藤 秀子	豊田TBH ラビット	0 - 2		0 - 2	2 - 0	4	3
3	愛	鶴田 輝夫 富田 みな子	ザ・安祥 TOYOKAWA	0 - 2	2 - 0		2 - 0	5	2
4	愛	上村 匡 磯部 貴子	豊橋市愛豊クラブ21 豊橋市愛豊クラブ	0 - 2	0 - 2	0 - 2		3	4

① 1 : 4 (2) ② 2 : 3 (1) ③ 1 : 3 (4) ④ 2 : 4 (1) ⑤ 1 : 2 (3) ⑥ 3 : 4 (2)

混合B 3			10 コート	後藤 斉藤	築瀬 山田	山田 野村	柘植 内田	得点	順位
1	愛	後藤 和昭 斉藤 可菜子	一宮クラブ すみれクラブ		2 - 1	2 - 0	1 - 2		
2	愛	築瀬 裕 山田 仁美	三河ラージ 豊卓レディース	1 - 2		1 - 2	2 - 0	3	2
3	愛	山田 達之 野村 厚子	碧南クラブ あすなるクラブ	0 - 2	2 - 1		2 - 0	4	1
4	愛	柘植 宏憲 内田 京子	バブル エスポワール	2 - 1	0 - 2	0 - 2		2	3

① 1 : 4 (2) ② 2 : 3 (1) ③ 1 : 3 (4) ④ 2 : 4 (1) ⑤ 1 : 2 (3) ⑥ 3 : 4 (2)

混合B 4			11 コート	前田 高木	沓名 神谷	塩谷 加藤	中川 薄衣	得点	順位
1	愛	前田 三男 高木 典子	GTTC TOYOKAWA		2 - 0	2 - 0	2 - 1	6	1
2	愛	沓名 政雄 神谷 節子	高浜メイクTC 安城ペアーズ	0 - 2		2 - 1	2 - 1	5	2
3	岐	塩谷 昇 加藤 晃江	美加卓球同好会 サンバースト	0 - 2	1 - 2		1 - 2	3	4
4	愛	中川 義博 薄衣 暁子	高橋SC あんず	1 - 2	1 - 2	2 - 1		4	3

① 1 : 4 (2) ② 2 : 3 (1) ③ 1 : 3 (4) ④ 2 : 4 (1) ⑤ 1 : 2 (3) ⑥ 3 : 4 (2)

● 混合 Bの部 (120~129歳)

予選リーグ

混合B5			1 2 コート	徳田 杉浦	荒木 今野	西澤 渡邊	松岡 中村	得点	順位
1	愛	徳田 猛重 杉浦 文子	碧南クラブ K. SWITCH		2 - 1	2 - 1	0 - 2	5 2/3	3
2	愛	荒木 賢二 今野 和子	21クラブ愛知 ラビット	1 - 2		2 - 0	2 - 0	5 3/2	1
3	静	西澤 哲彦 渡邊 悦美	ポメクラブ オリオン	1 - 2	0 - 2		1 - 2	3	4
4	愛	松岡 俊司 中村 博江	一宮クラブ すみれクラブ	2 - 0	0 - 2	2 - 1		5 2/2	2

① 1 : 4 (2) ② 2 : 3 (1) ③ 1 : 3 (4) ④ 2 : 4 (1) ⑤ 1 : 2 (3) ⑥ 3 : 4 (2)

混合B6			1 3 コート	公森 兵藤	吉澤 乾	伊佐 服部	板垣 石川	得点	順位
1	愛	公森 正彦 兵藤 千加	小牧光ヶ丘 知立クラブ		2 - 0	2 - 1	0 - 2	5	2
2	愛	吉澤 正樹 乾 孝子	安城ラーズ 安城ペアーズ	0 - 2		1 - 2	0 - 2	3	4
3	愛	伊佐 則明 服部 紀子	豊明卓遊クラブ 豊明卓友会	1 - 2	2 - 1		0 - 2	4	3
4	愛	板垣 富士雄 石川 和子	翔卓会 太球倶楽部	2 - 0	2 - 0	2 - 0		6	1

① 1 : 4 (2) ② 2 : 3 (1) ③ 1 : 3 (4) ④ 2 : 4 (1) ⑤ 1 : 2 (3) ⑥ 3 : 4 (2)

混合B7			1 4 コート	碓井 村里	千葉 鈴木	杉浦 古牧	太田 神田	得点	順位
1	愛	碓井 総一郎 村里 和鹿子	碧クラブ 知立クラブ		2 - 1	2 - 0	0 - 2	5 2/3	3
2	愛	千葉 伸一 鈴木 栄子	豊川クラブ 豊橋市愛豊クラブ	1 - 2		2 - 0	2 - 1	5 3/3	2
3	愛	杉浦 利明 古牧 由美	碧南クラブ 刈谷双葉	0 - 2	0 - 2		1 - 2	3	4
4	愛	太田 善康 神田 弘美	那古野SOUL フロンティア	2 - 0	1 - 2	2 - 1		5 3/2	1

① 1 : 4 (2) ② 2 : 3 (1) ③ 1 : 3 (4) ④ 2 : 4 (1) ⑤ 1 : 2 (3) ⑥ 3 : 4 (2)

混合B8			1 4 コート	大島 森下	浅井 田渕	中川 若山	*	得点	順位
1	静	大島 有道 森下 あつ子	浜北クラブ フレッシュクラブ		2 - 0	-		2	1
2	愛	浅井 俊朗 田渕 喜代美	名王スターズ くるみ会	0 - 2		-		1	2
3	ケン 愛	中川 和秀 若山 京子	安城ラーズ チャーミー	-	-				
			*						

① 2 : 3 (1) ② 1 : 3 (2) ③ 1 : 2 (3)

●混合 Bの部 (120~129歳)

上位決勝トーナメント

8~11コート

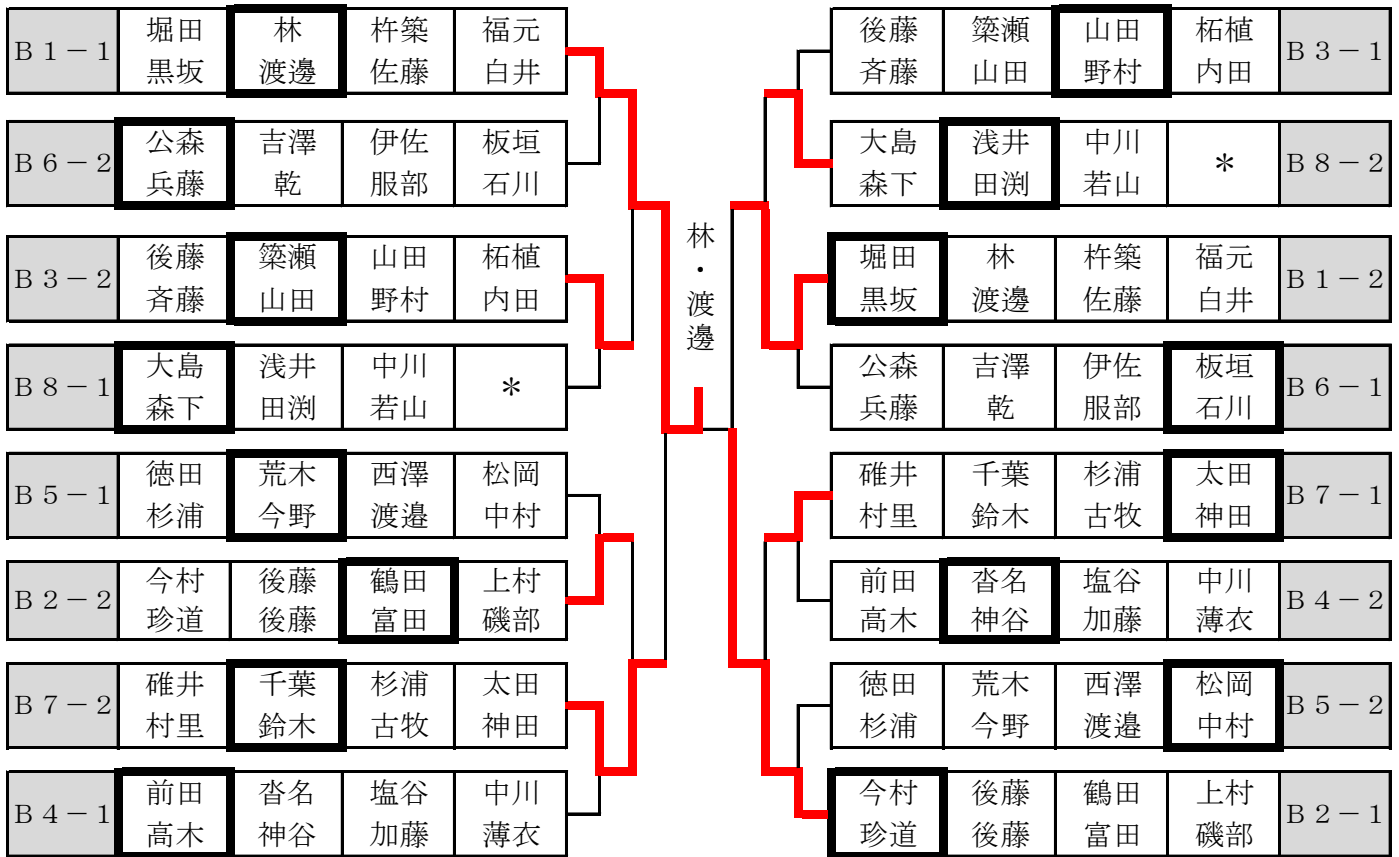

●混合 Bの部 (120~129歳)

下位決勝トーナメント

12~14コート

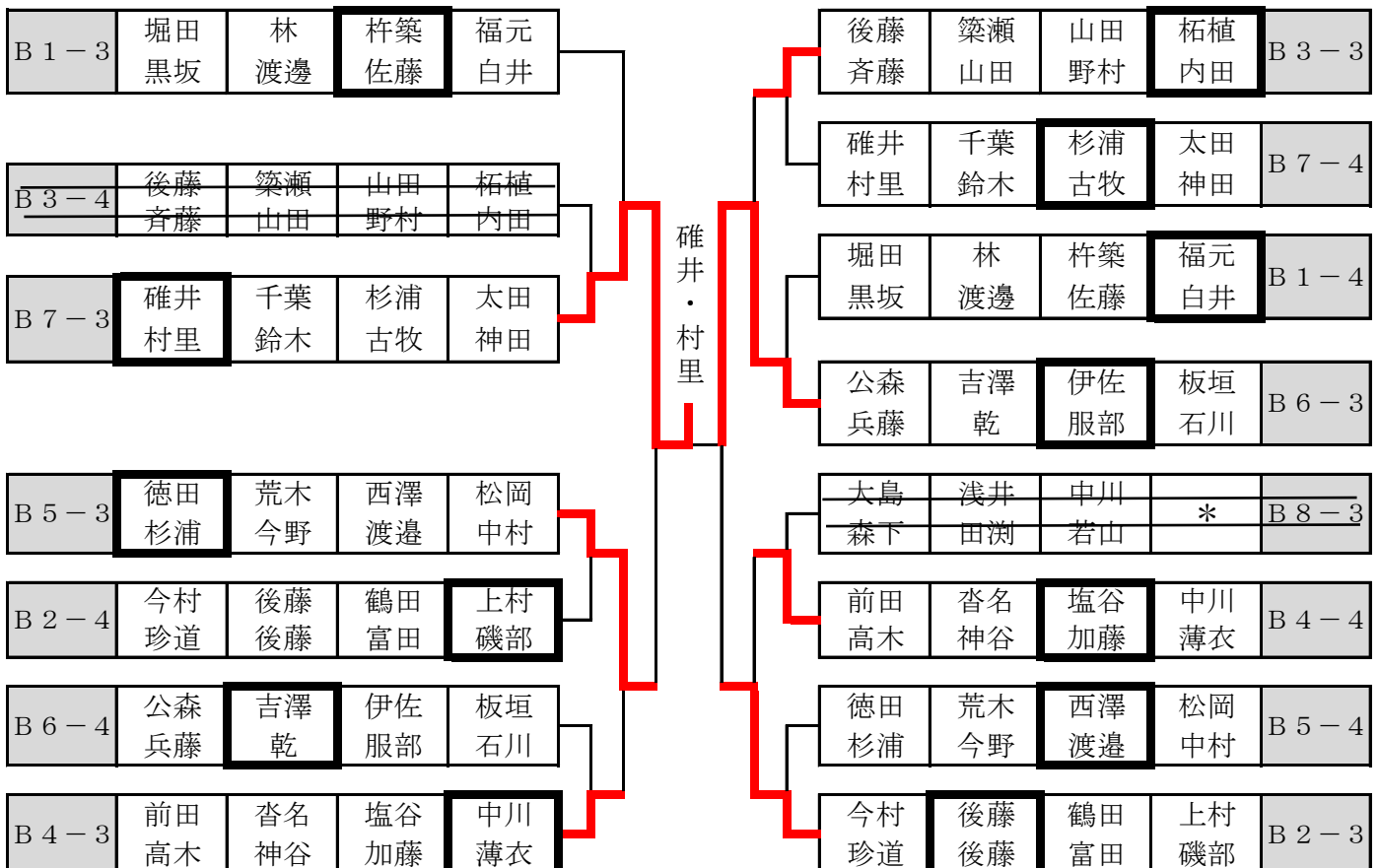

● 混合 Cの部 (130~139歳)

予選リーグ

混合C 1			1 5 コート	荒木 福井	杉本 藤田	柵木 尾崎	浅井 足立	得点	順位
1	愛	荒木良之 福井米子	21クラブ愛知 プラス1		2 - 1	2 - 0	2 - 1	6	1
2	静	杉本武雄 藤田節子	浜北クラブ ワンスリー	1 - 2		2 - 0	2 - 1	5	2
3	愛	柵木成幸 尾崎鈴子	吉良LTT 吉良LTT	0 - 2	0 - 2		1 - 2	3	4
4	愛	浅井重信 足立直子	福地卓球クラブ クローバー	1 - 2	1 - 2	2 - 1		4	3

① 1 : 4 (2) ② 2 : 3 (1) ③ 1 : 3 (4) ④ 2 : 4 (1) ⑤ 1 : 2 (3) ⑥ 3 : 4 (2)

混合C 2			1 6 コート	柴田 川澄	鈴木 森内	石黒 小川	藤田 植野	得点	順位
1	愛	柴田和正 川澄真弓	ザ・安祥 エムクラブ		2 - 0	2 - 0	2 - 0	6	1
2	静	鈴木英光 森内好子	県居 フレッシュクラブ	0 - 2		1 - 2	2 - 0	4	3
3	愛	石黒重之 小川カスミ	国府クラブ AFクラブ	0 - 2	2 - 1		2 - 0	5	2
4	愛	藤田憲八 植野正子	ブラザーズ フレンズ	0 - 2	0 - 2	0 - 2		3	4

① 1 : 4 (2) ② 2 : 3 (1) ③ 1 : 3 (4) ④ 2 : 4 (1) ⑤ 1 : 2 (3) ⑥ 3 : 4 (2)

混合C 3			1 7 コート	左右田 麦田	清 橋本	上田 岡田	山本 竹内	得点	順位
1	愛	左右田和也 麦田照味	高浜メイク 高浜メイク		0 - 2	2 - 0	2 - 0	5 2/2	2
2	静	清橋孝行 本ますみ	富士宮卓球クラブ L・ローザ	2 - 0		2 - 0	1 - 2	5 3/2	1
3	愛	上田幸男 岡田まち子	鶴城クラブ 福地卓球クラブ	0 - 2	0 - 2		1 - 2	3	4
4	愛	山本忠夫 竹内由喜子	GTTTC ロイヤルクラブ	0 - 2	2 - 1	2 - 1		5 2/3	3

① 1 : 4 (2) ② 2 : 3 (1) ③ 1 : 3 (4) ④ 2 : 4 (1) ⑤ 1 : 2 (3) ⑥ 3 : 4 (2)

混合C 4			1 8 コート	永草 山口	田嶋 田嶋	吉沢 増山	三浦 北村	得点	順位
1	愛	永草正人 山口晴美	春日井ラージ クローバー		2 - 0	2 - 0	2 - 0	6	1
2	静	田嶋實 田嶋清江	ポメクラブ ポメクラブ	0 - 2		0 - 2	0 - 2	3	4
3	愛	吉沢武久 増山やす子	YTクラブ すみれ	0 - 2	2 - 0		2 - 1	5	2
4	愛	三浦末治 北村好子	吉良LTT 吉良LTT	0 - 2	2 - 0	1 - 2		4	3

① 1 : 4 (2) ② 2 : 3 (1) ③ 1 : 3 (4) ④ 2 : 4 (1) ⑤ 1 : 2 (3) ⑥ 3 : 4 (2)

● 混合 Cの部 (130~139歳)

予選リーグ

混合C 5			1 9 コート	山内 星野	田中 進藤	河合 梅林	近藤 右山	得点	順位
1	愛	山内正子 星野正子	ザ・安祥 エムクラブ		2 - 0	2 - 0	2 - 0	6	1
2	岐	田中弘克 進藤泰世	十八番 シャイン	0 - 2		2 - 1	0 - 2	4	3
3	静	河合勝 梅林ちせ子	県居 浜北クラブ	0 - 2	1 - 2		0 - 2	3	4
4	愛	近藤邦彦 右山きよ子	刈谷ラージ 豊田クラブ	0 - 2	2 - 0	2 - 0		5	2

① 1 : 4 (2) ② 2 : 3 (1) ③ 1 : 3 (4) ④ 2 : 4 (1) ⑤ 1 : 2 (3) ⑥ 3 : 4 (2)

混合C 6			2 0 コート	尾崎 伊東	上原 土屋	中浜 外山	中村 大林	得点	順位
1	愛	尾崎威津男 伊東幸	碧クラブ ラビット		2 - 0	2 - 0	2 - 1	6	1
2	静	上原久司 土屋律子	浜商クラブ 浜松ベテラン会	0 - 2		2 - 0	1 - 2	4	3
3	愛	中浜吉弘 外山芳江	ザ・安祥 安城サルビー	0 - 2	0 - 2		1 - 2	3	4
4	愛	中村賀由 大林タカヨ	豊卓クラブ GTTC	1 - 2	2 - 1	2 - 1		5	2

① 1 : 4 (2) ② 2 : 3 (1) ③ 1 : 3 (4) ④ 2 : 4 (1) ⑤ 1 : 2 (3) ⑥ 3 : 4 (2)

混合C 7			2 1 コート	加藤 加藤	伊藤 伊藤	大村 倉橋	愛知 永本	得点	順位
1	愛	加藤教明 加藤和代	ZERO清洲 ZERO清洲		2 - 0	2 - 0	2 - 0	6	1
2	三	伊藤良男 伊藤とし子	卓愛クラブ コパン	0 - 2		0 - 2	1 - 2	3	4
3	静	大村眞一 倉橋洋子	蛭塚クラブ 庄内クラブ	0 - 2	2 - 0		2 - 1	5	2
4	愛	愛知年明 永本静恵	豊田TBH キャンディ	0 - 2	2 - 1	1 - 2		4	3

① 1 : 4 (2) ② 2 : 3 (1) ③ 1 : 3 (4) ④ 2 : 4 (1) ⑤ 1 : 2 (3) ⑥ 3 : 4 (2)

混合C 8			2 2 コート	山田 早川	清水 由井	藤田 菅原	澤田 夏目	得点	順位
1	静	山田吉彦 早川孝子	ジョイフル ジョイフル		2 - 0	2 - 1	2 - 0	6	1
2	三	清水賢次 由井小奈永	リベロ リベロ	0 - 2		0 - 2	2 - 0	4	3
3	愛	藤田信幸 菅原真理枝	国府クラブ 豊川レディース	1 - 2	2 - 0		2 - 0	5	2
4	愛	澤田盛寛 夏目啓子	豊田TBH キャンディ	0 - 2	0 - 2	0 - 2		3	4

① 1 : 4 (2) ② 2 : 3 (1) ③ 1 : 3 (4) ④ 2 : 4 (1) ⑤ 1 : 2 (3) ⑥ 3 : 4 (2)

● 混合 Cの部 (130~139歳)

予選リーグ

混合C9			23コート	松下市村	高橋野澤	吉田東	伊藤亀井	得点	順位
1	愛	松下浩 市村純子	明誠クラブ 明誠クラブ		2-0	2-1	2-0	6	1
2	静	高橋幸生 野澤かつえ	パンジー 浜北クラブ	0-2		0-2	1-2	3	4
3	愛	吉田哲 東まゆみ	小牧光ヶ丘 K. SWITCH	1-2	2-0		2-0	5	2
4	愛	伊藤清隆 亀井咲子	安城ラーズ 安城ラーズ	0-2	2-1	0-2		4	3

①1:4(2) ②2:3(1) ③1:3(4) ④2:4(1) ⑤1:2(3) ⑥3:4(2)

混合C10			24コート	宮嶋水口	伊藤大塚	安田鈴木	*	得点	順位
1	岐	宮嶋秀昭 水口悦子	多治見クラブ S-FAMILY		2-0	2-0		4	1
2	愛	伊藤父順 大塚千鶴	高浜メイクUP フェニックス	0-2		0-2		2	3
3	愛	安田好幸 鈴木せつ子	個人 吉良クラブ	0-2	2-0			3	2
			*						

①2:3(1) ②1:3(2) ③1:2(3)

混合C11			24コート	大森辻村	大久保佐藤	土井田池田	*	得点	順位
1	静	大森健良 辻村茂美	ジョイフル ジョイフル		2-0	1-2		3 3/2	1
2	愛	大久保忠 佐藤小枝子	安城ラーズ 安城ラーズ	0-2		2-0		3 2/2	2
3	愛	土井田茂 池田知代美	ブラザーズ あざみ	2-1	0-2			3 2/3	3
			*						

①2:3(1) ②1:3(2) ③1:2(3)

混合C12			24コート	村上道下	岡上渋谷	酒井原	*	得点	順位
1	愛	村上茂 道下彰子	碧クラブ 碧南クラブ		2-0	2-0		4	1
2	三	岡上悦久 渋谷富久子	ウイング 松阪レディース	0-2		2-0		3	2
3	愛	酒井義秋 原美奈子	安城ラーズ 安城ラーズ	0-2	0-2			2	3
			*						

①2:3(1) ②1:3(2) ③1:2(3)

●混合 Cの部 (130~139歳)

上位決勝トーナメント

15~19コート

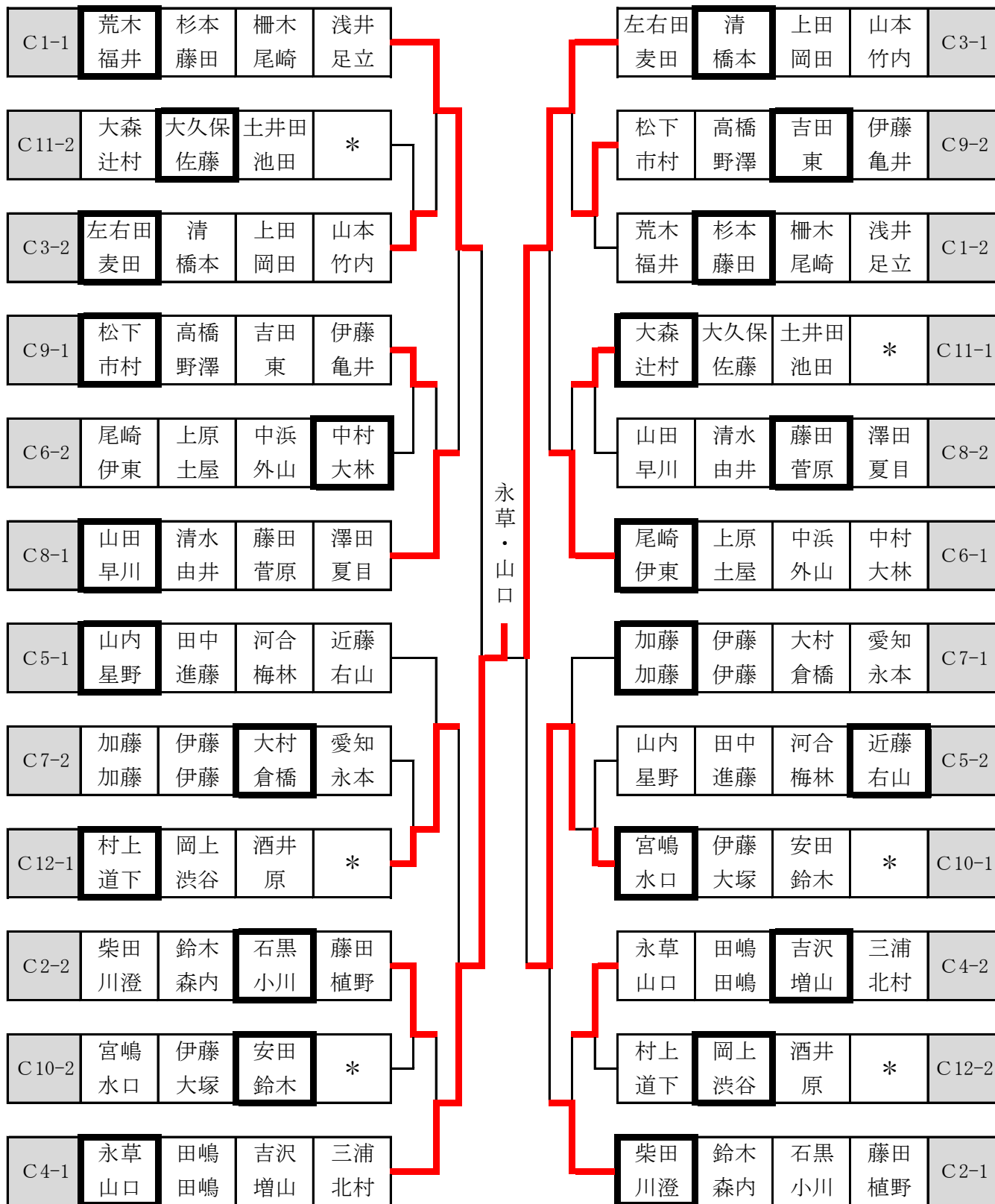

●混合 Cの部 (130~139歳)

下位決勝トーナメント

20~24コート

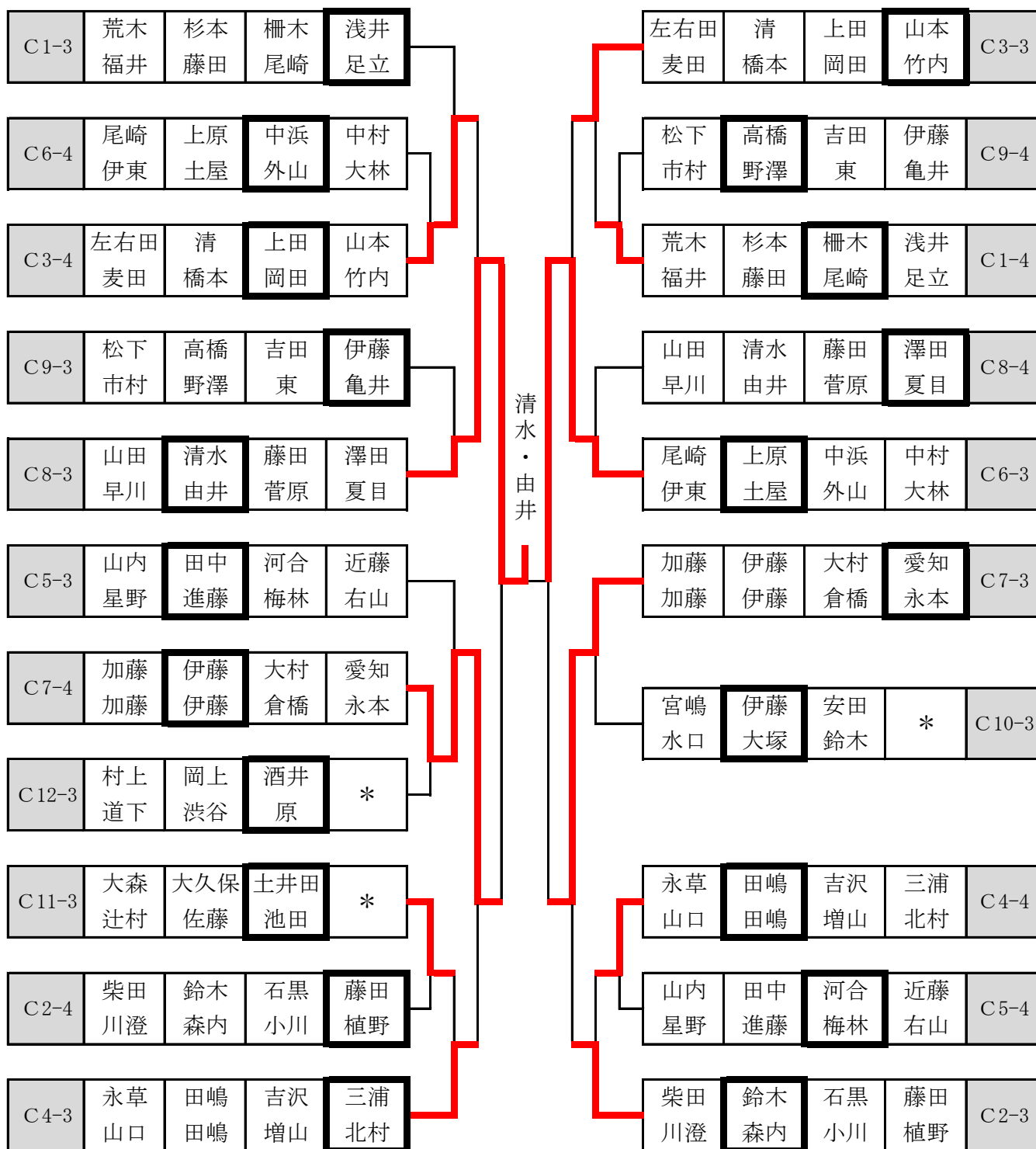

● 混合 Dの部 (140~149歳)

予選リーグ

混合D 1			25 コート		間淵 伊藤	水鳥 杉浦	野中 松井	谷中 石田	得点	順位
1	静	間 淵 武 彦 伊 藤 由美子	浜松ベテラン会 FINE			2 - 0	2 - 0	2 - 0	6	1
2	愛	水 鳥 國 広 杉 浦 町 子	碧クラブ 三河ラーズ		0 - 2		2 - 0	1 - 2	4	3
3	愛	野 中 義 宏 松 井 千佳子	東三河SLC ファミリー石巻		0 - 2	0 - 2		0 - 2	3	4
4	愛	谷 中 基 幸 石 田 千代子	瀬戸ラーズ 春日井ラーズ		0 - 2	2 - 1	2 - 0		5	2

① 1 : 4 (2) ② 2 : 3 (1) ③ 1 : 3 (4) ④ 2 : 4 (1) ⑤ 1 : 2 (3) ⑥ 3 : 4 (2)

混合D 2			26 コート		熊地 佐野	中野 加藤	高井 水野	林 松野	得点	順位
1	愛	熊 地 三 佳 佐 野 節 子	ラーズベア クローバー			2 - 0	1 - 2	2 - 0	5	2
2	愛	中 野 誠 加 藤 伸 子	瀬戸ラーズ 春日井オレンジ		0 - 2		0 - 2	2 - 0	4	3
3	岐	高 井 良 三 水 野 礼 子	美加卓球同好会 花の木		2 - 1	2 - 0		0 - 2	5	1
4	愛	林 滋 夫 松 野 三沙子	安城ラーズ 安城ラーズ		0 - 2	0 - 2	2 - 0		4	4

① 1 : 4 (2) ② 2 : 3 (1) ③ 1 : 3 (4) ④ 2 : 4 (1) ⑤ 1 : 2 (3) ⑥ 3 : 4 (2)

混合D 3			27 コート		山田 大岩	長江 三輪	小川 金尾	斎藤 加藤	得点	順位
1	愛	山 田 義 洋 大 岩 喜代子	三河ラーズ TOYOKAWA			2 - 0	2 - 0	2 - 1	6	1
2	愛	長 江 義 和 三 輪 泰 子	春日井クラブ 扇卓球パーク		0 - 2		2 - 0	2 - 1	5	2
3	静	小 川 誠 厚 金 尾 明 美	県居 県居		0 - 2	0 - 2		0 - 2	3	4
4	岐	斎 藤 豊 加 藤 澄 子	関クラブ 多治見ラーズ		1 - 2	1 - 2	2 - 0		4	3

① 1 : 4 (2) ② 2 : 3 (1) ③ 1 : 3 (4) ④ 2 : 4 (1) ⑤ 1 : 2 (3) ⑥ 3 : 4 (2)

混合D 4			28 コート		尾関 河路	中村 吉田	酒井 大久保	細川 大村	得点	順位
1	愛	尾 関 文 憲 河 路 悦 子	一宮クラブ AFクラブ			2 - 0	2 - 0	2 - 1	6	1
2	三	中 村 優 吉 田 洋 子	松阪協会 松阪レディース		0 - 2		2 - 0	0 - 2	4	3
3	愛	酒 井 勝 義 大久保 文 子	三河ラーズ 安城ラーズ		0 - 2	0 - 2		0 - 2	3	4
4	愛	細 川 有 造 大 村 三恵子	碧クラブ 碧クラブ		1 - 2	2 - 0	2 - 0		5	2

① 1 : 4 (2) ② 2 : 3 (1) ③ 1 : 3 (4) ④ 2 : 4 (1) ⑤ 1 : 2 (3) ⑥ 3 : 4 (2)

● 混合 Dの部 (140~149歳)

予選リーグ

混合D5			29	コート	竹田 宮崎	稲垣 内海	長谷川 土屋	鈴木 竹下	得点	順位
1	愛	竹田元一 宮崎京子	AFクラブ マキフレンド			1-2	2-0	2-0	5	2
2	静	稲垣英喜 内海容子	横内夢クラブ 藤枝卓球クラブ	2-1			2-0	2-0	6	1
3	愛	長谷川吉彦 土屋君代	春日井ラーズ エムクラブ	0-2	0-2			1-2	3	4
4	愛	鈴木敏男 竹下さよ子	東三河SLC 豊川桜会	0-2	0-2	2-1			4	3

① 1:4(2) ② 2:3(1) ③ 1:3(4) ④ 2:4(1) ⑤ 1:2(3) ⑥ 3:4(2)

混合D6			30	コート	鈴木 鳥居	松田 野倉	上村 太田	内海 嘉茂	得点	順位
1	愛	鈴木豊 鳥居恭子	碧クラブ あすなろクラブ			2-1	2-1	2-0	6	1
2	岐	松田実千夫 野倉順子	多治見ラーズ 多治見ラーズ	1-2			2-0	2-0	5	2
3	愛	上村隆則 太田妙子	三河ラーズ 三河ラーズ	1-2	0-2			2-1	4	3
4	静	内海忠良 嘉茂有代	藤枝卓球クラブ 島田あすなろ	0-2	0-2	1-2			3	4

① 1:4(2) ② 2:3(1) ③ 1:3(4) ④ 2:4(1) ⑤ 1:2(3) ⑥ 3:4(2)

混合D7			31	コート	牧野 加藤	早川 北村	鈴木 山本	鍋田 若井	得点	順位
1	愛	牧野守 加藤アヤ子	吉良LTT つくしクラブ			-	2-1	2-0	4	1
2	愛	早川高夫 北村幸子	安城ラーズ トヨタスカイ							
3	静	鈴木宣弘 山本弘子	卓愛会 浜松ベテラン会	1-2		-		2-1	3	2
4	愛	鍋田大作 若井早夜子	岡崎MAEクラブ 三河ラーズ	0-2		-	1-2		2	3

① 1:4(2) ② 2:3(1) ③ 1:3(4) ④ 2:4(1) ⑤ 1:2(3) ⑥ 3:4(2)

混合D8			32	コート	佐藤 伊東	清水 田邊	村瀬 寺脇	伊藤 永田	得点	順位
1	岐	佐藤雅計 伊東淳子	多治見ラーズ 多治見ラーズ			2-0	2-0	2-0	6	1
2	愛	清水和夫 田邊倫子	愛卓ペガサス わかくさ	0-2			2-0	2-0	5	2
3	愛	村瀬義孝 寺脇恵美子	安城ラーズ 安城ペアーズ	0-2	0-2			0-2	3	4
4	愛	伊藤基貢 永田春美	福地卓球クラブ 福地卓球クラブ	0-2	0-2	2-0			4	3

① 1:4(2) ② 2:3(1) ③ 1:3(4) ④ 2:4(1) ⑤ 1:2(3) ⑥ 3:4(2)

● 混合 Dの部 (140~149歳)

予選リーグ

混合D9			33コート	富樫 花村	柳澤 倉橋	沼田 菰田	*	得点	順位
1	静	富樫 昭 弘 花 村 真 弓	沼津スターマイン 沼津スターマイン		2 - 0	2 - 0		4	1
2	愛	柳澤 義 雄 倉 橋 いつ子	ザ・安祥 三河ラーヂ	0 - 2		2 - 0		3	2
3	愛	沼田 勝 利 菰 田 恵 子	ファミリー石巻 ファミリー石巻	0 - 2	0 - 2			2	3
		*							

① 2 : 3 (1) ② 1 : 3 (2) ③ 1 : 2 (3)

混合D10			33コート	片山 小幡	彦坂 杉浦	杉浦 天野	*	得点	順位
1	愛	片山 文 雄 小 幡 くに子	三河ラーヂ 春日井ラーヂ		2 - 0	2 - 1		4	1
2	愛	彦坂 光 則 杉 浦 澄 代	豊明卓友会 刈谷ラーヂ	0 - 2		1 - 2		2	3
3	愛	杉浦 正 孝 天 野 静 子	碧クラブ 碧クラブ	1 - 2	2 - 1			3	2
		*							

① 2 : 3 (1) ② 1 : 3 (2) ③ 1 : 2 (3)

● 混合 D の部 (140~149歳)

上位決勝トーナメント

25~29コート

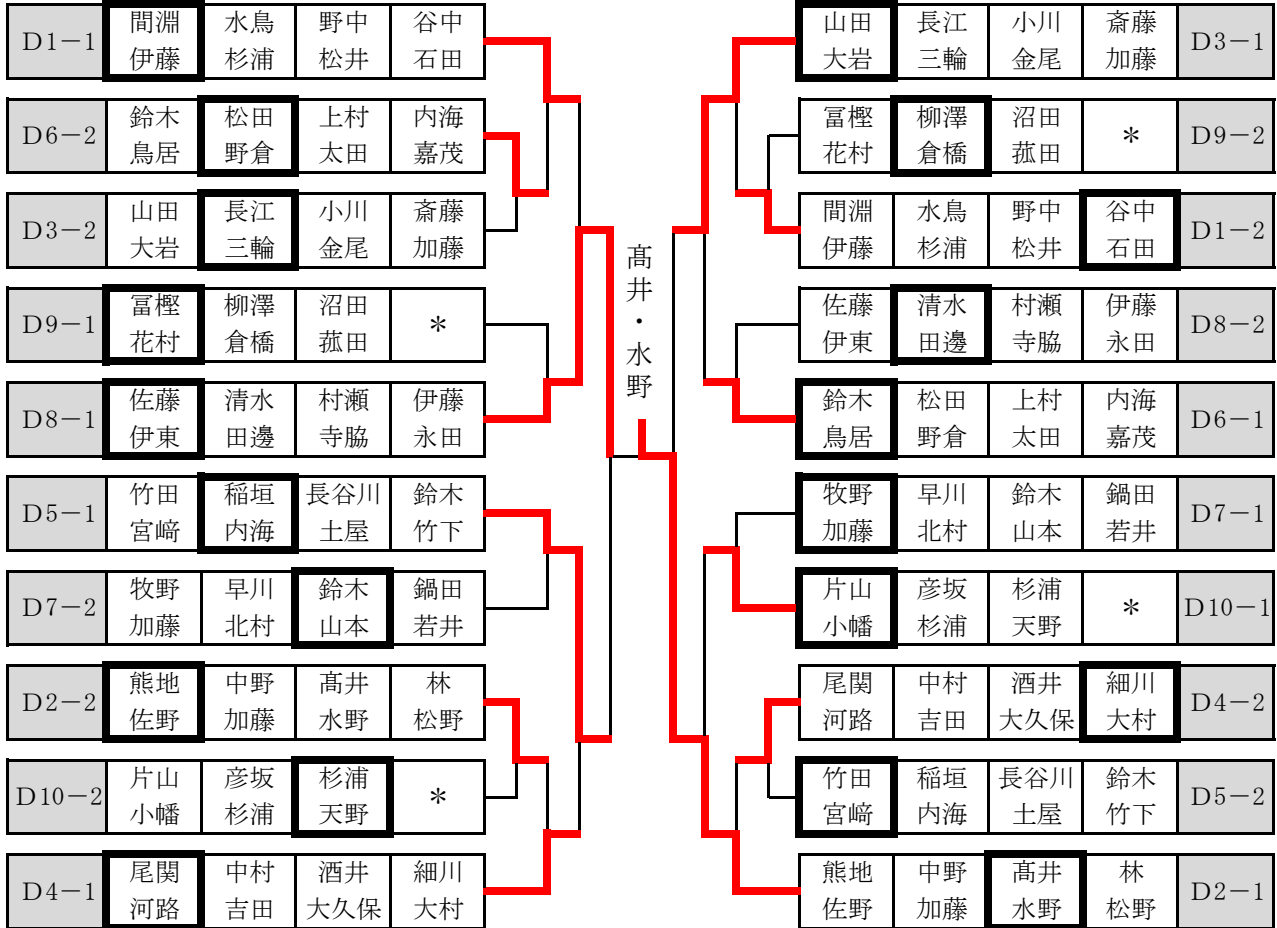

● 混合 D の部 (140~149歳)

下位決勝トーナメント

30~33コート

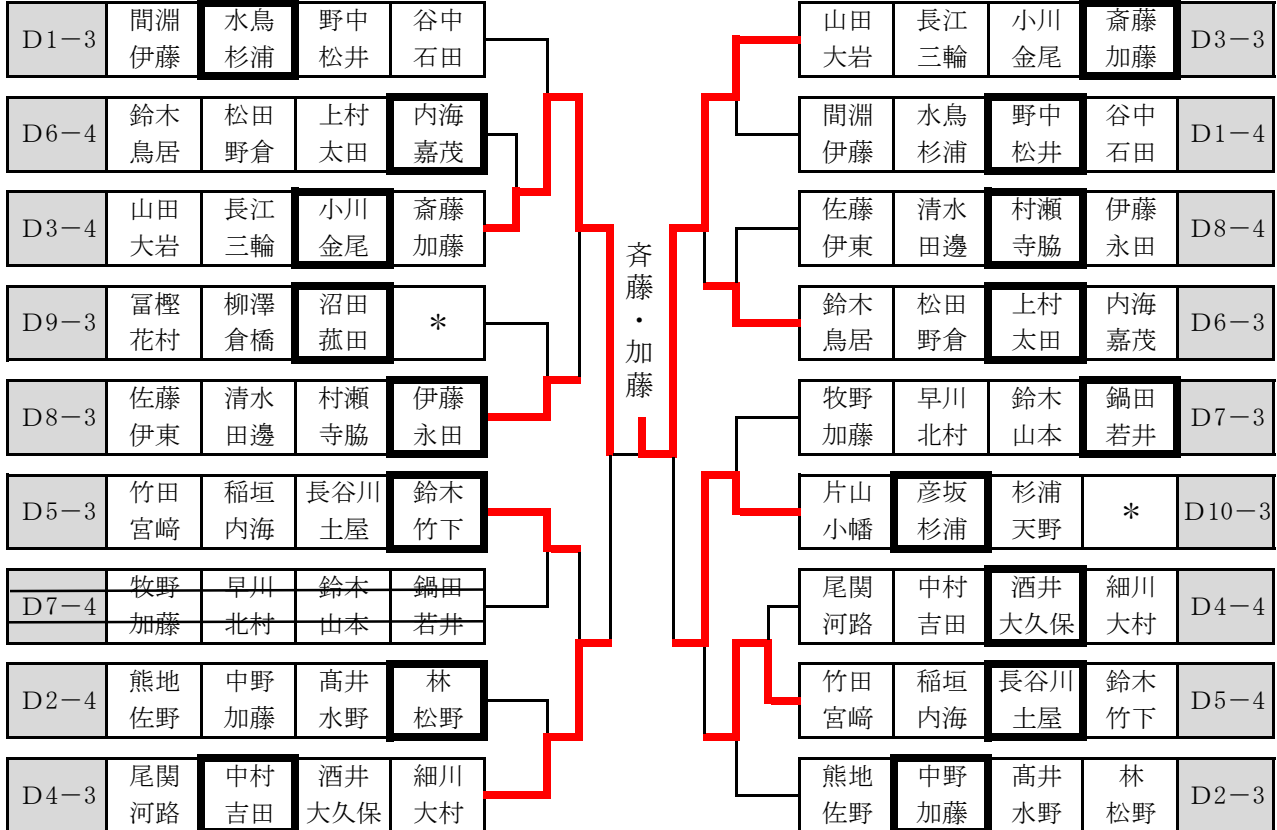

● 混合 Eの部 (150~159歳)

予選リーグ

混合E 1			3 4 コート	廣田 山本	杉山 高塚	天野 加藤	杉浦 高見	得点	順位
1	愛	廣田 勝一 山本 和子	東三河SLC 豊橋市愛豊クラブ		2 - 1	2 - 0	2 - 0	6	1
2	静	杉山 泰敏 高塚 和子	富士ラージ 浜松リリース	1 - 2		2 - 0	2 - 1	5	2
3	愛	天野 初男 加藤 美愛	碧クラブ 三河ラージ	0 - 2	0 - 2		2 - 1	4	3
4	愛	杉浦 正夫 高見 隆子	安城ラージ 安城ラージ	0 - 2	1 - 2	1 - 2		3	4

① 1 : 4 (2) ② 2 : 3 (1) ③ 1 : 3 (4) ④ 2 : 4 (1) ⑤ 1 : 2 (3) ⑥ 3 : 4 (2)

混合E 2			3 5 コート	笥 光部	岡本 中塚	伏屋 北川	栗山 栗山	得点	順位
1	愛	笥 正 孝 光 部 嘉 子	三河ラージ 三河ラージ		0 - 2	1 - 2	2 - 1	4	3
2	静	岡本 功 中塚 セツ子	藤枝卓球クラブ 島田あすなる	2 - 0		0 - 2	2 - 0	5	2
3	岐	伏屋 健二 北川 瑞江	笠松クラブ 多治見ラージ	2 - 1	2 - 0		0 - 2	5	1
4	愛	栗山 義男 栗山 勝代	東三河SLC 豊川レディース	1 - 2	0 - 2	2 - 0		4	4

① 1 : 4 (2) ② 2 : 3 (1) ③ 1 : 3 (4) ④ 2 : 4 (1) ⑤ 1 : 2 (3) ⑥ 3 : 4 (2)

混合E 3			3 6 コート	中尾 吉村	服部 西田	藤田 高橋	笹嶋 中山	得点	順位
1	愛	中尾 章宏 吉村 宜子	チーム・HND 岡崎婦人クラブ		-	2 - 1	0 - 2	3	2
2	静	服部 健一 西田 王子	白龍クラブ 安東中央クラブ						
3	愛	藤田 憲宏 高橋 八恵子	東三河SLC 豊卓レディース	1 - 2	-		1 - 2	2	3
4	愛	笹嶋 愼彦 中山 外喜子	三河ラージ 三河ラージ	2 - 0	-	2 - 1		4	1

① 1 : 4 (2) ② 2 : 3 (1) ③ 1 : 3 (4) ④ 2 : 4 (1) ⑤ 1 : 2 (3) ⑥ 3 : 4 (2)

混合E 4			3 7 コート	本多 石井	鈴木 鈴木	近藤 山崎	井上 柳川	得点	順位
1	愛	本多 清美 石井 敏子	チーム・HND 岡崎卓友クラブ		1 - 2	2 - 1	2 - 1	5 3/3	2
2	愛	鈴木 浩 鈴木 幸子	吉良LTT 吉良LTT	2 - 1		0 - 2	2 - 0	5 2/3	3
3	愛	近藤 力男 山崎 松子	三河ラージ 三河ラージ	1 - 2	2 - 0		2 - 0	5 3/2	1
4	静	井上 敬介 柳川 直子	蜷塚クラブ 県居	1 - 2	0 - 2	0 - 2		3	4

① 1 : 4 (2) ② 2 : 3 (1) ③ 1 : 3 (4) ④ 2 : 4 (1) ⑤ 1 : 2 (3) ⑥ 3 : 4 (2)

● 混合 Eの部 (150~159歳)

予選リーグ

混合E 5			3 8 コート	向坂 篠ヶ谷	本多 明石	稲垣 酒井	*	得点	順位
1	静	向坂 栄次 篠ヶ谷 八重子	小川卓球クラブ FFガヤッシュ		2 - 0	2 - 0		4	1
2	愛	本多 雅治 明石 寿美子	瀬戸ラーズ 蟹江クラブ	0 - 2		2 - 0		3	2
3	愛	稲垣 道雄 酒井 美春	安城ラーズ 安城ラーズ	0 - 2	0 - 2			2	3
			*						

① 2 : 3 (1) ② 1 : 3 (2) ③ 1 : 2 (3)

混合E 6			3 9 コート	佐藤 田中	永田 北川	宮嶋 大原	*	得点	順位
1	愛	佐藤 義人 田中 君恵	安城ラーズ 安城ラーズ		1 - 2	0 - 2		2	3
2	静	永田 晁 北川 節子	島田あすなろ 島田あすなろ	2 - 1		2 - 1		4	1
3	愛	宮嶋 徹夫 大原 節代	春日井ラーズ ポラリス	2 - 0	1 - 2			3	2
			*						

① 2 : 3 (1) ② 1 : 3 (2) ③ 1 : 2 (3)

● 混合 Eの部 (150~159歳)

上位決勝トーナメント

3 4 ~ 3 6 コート

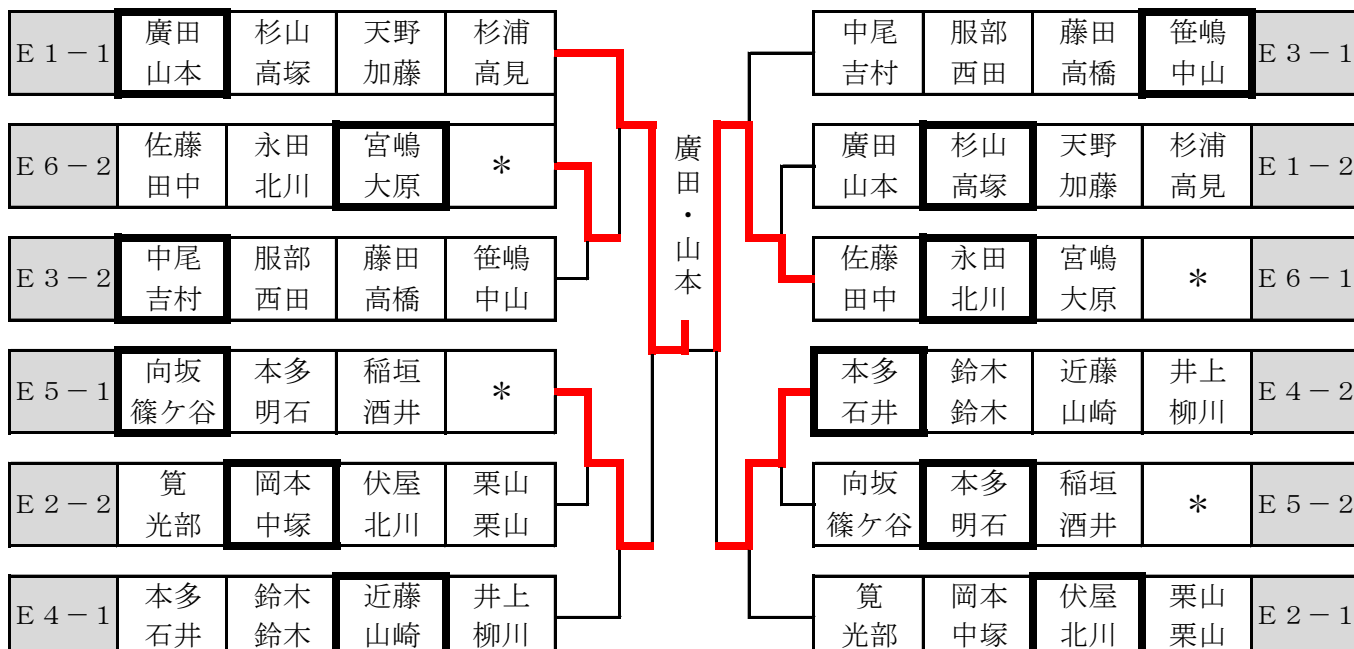

●混合 Eの部 (150~159歳)

下位決勝トーナメント

37~39コート

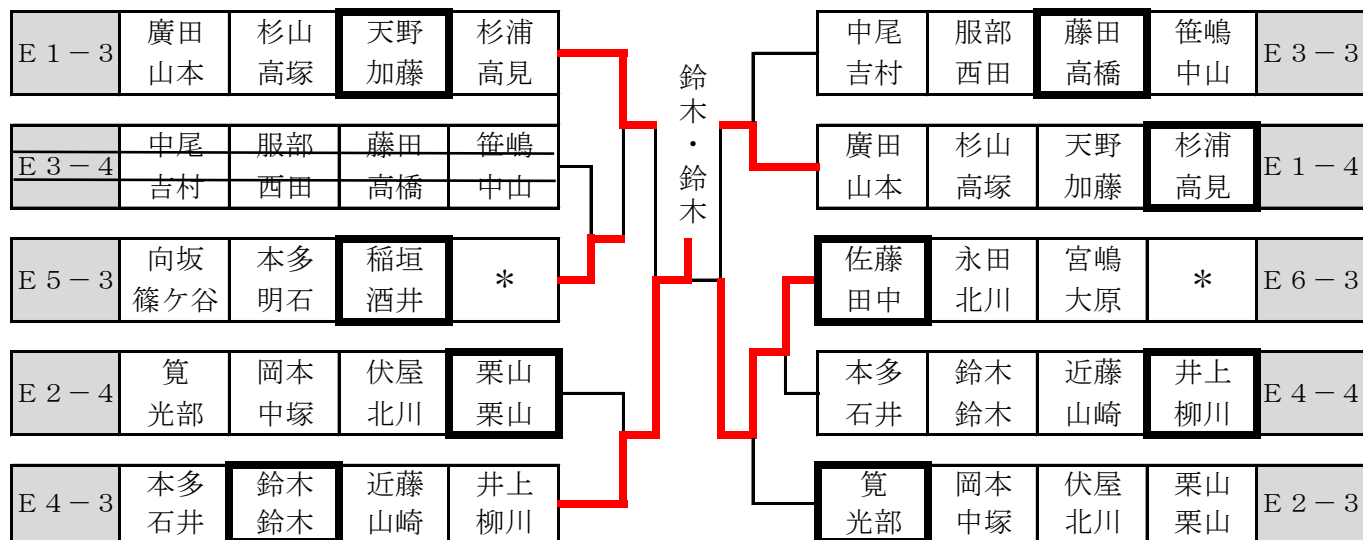

●混合 Fの部 (160歳以上)

予選リーグ

混合F 1				40 コート	古畑谷野	小林丹羽	北川杉森	神藤酒井	得点	順位
1	静	古畑富士夫	富弘子	浜北クラブ 浜松リリース		0 - 2	0 - 2	2 - 0	4	3
2	愛	小林賢吾	羽三千代	刈谷ラージ 豊田ラージ	2 - 0		1 - 2	2 - 0	5	2
3	三	北川清一	杉森昌子	中央緑地 MIKKY	2 - 0	2 - 1		2 - 0	6	1
4	愛	神藤忠男	酒井克子	個人 豊卓レディース	0 - 2	0 - 2	0 - 2		3	4

① 1 : 4 (2) ② 2 : 3 (1) ③ 1 : 3 (4) ④ 2 : 4 (1) ⑤ 1 : 2 (3) ⑥ 3 : 4 (2)

混合F 2				41 コート	神代片山	長坂長坂	西口野沢	三木波多野	得点	順位
1	静	神代醇一	片山よし子	島田あすなろ 島田あすなろ		1 - 2	1 - 2	-	2	3
2	愛	長坂亘通	長坂康子	卓研会 サンクラブ	2 - 1		2 - 0	-	4	1
3	愛	西口良二	野沢のぶ	豊川 豊川レディース	2 - 1	0 - 2		-	3	2
4	ケン 愛	三木修三	波多野淑恵	春日井ラージ 名城卓球クラブ						

① 1 : 4 (2) ② 2 : 3 (1) ③ 1 : 3 (4) ④ 2 : 4 (1) ⑤ 1 : 2 (3) ⑥ 3 : 4 (2)

● 混合 F の部 (160歳以上)

40コート

F 1 - 1	古畑 谷野	小林 丹羽	北川 杉森	神藤 酒井
---------	----------	----------	----------	----------

F 2 - 2	神代 片山	長坂 長坂	西口 野沢	三木 波多野
---------	----------	----------	----------	-----------

長坂
・
長坂

上位決勝トーナメント

古畑 谷野	小林 丹羽	北川 杉森	神藤 酒井	F 1 - 2
----------	----------	----------	----------	---------

神代 片山	長坂 長坂	西口 野沢	三木 波多野	F 2 - 1
----------	----------	----------	-----------	---------

● 混合 F の部 (160歳以上)

41コート

F 1 - 3	古畑 谷野	小林 丹羽	北川 杉森	神藤 酒井
---------	----------	----------	----------	----------

F 2 - 4	神代 片山	長坂 長坂	西口 野沢	三木 波多野
---------	----------	----------	----------	-----------

古畑
・
谷野

下位決勝トーナメント

古畑 谷野	小林 丹羽	北川 杉森	神藤 酒井	F 1 - 4
----------	----------	----------	----------	---------

神代 片山	長坂 長坂	西口 野沢	三木 波多野	F 2 - 3
----------	----------	----------	-----------	---------

★ 男子 Aの部 (119歳以下)

予選リーグ

男子A 1				1 コート	堀田 友井	水谷 中川	杉浦 杉浦	中村 鈴木	得点	順位
1	愛	堀田 祐雄 友井 武志	ほりたん PPD			2 - 0	2 - 0	2 - 0	6	1
2	愛	水谷 栄司 中川 義博	知立クラブ 高橋SC	0 - 2			2 - 0	1 - 2	4	3
3	愛	杉浦 利明 杉浦 靖人	碧南クラブ 愛知パルチーダ	0 - 2	0 - 2			0 - 2	3	4
4	愛	中村 賀由 鈴木 辰治	豊卓クラブ 三菱ケミカル	0 - 2	2 - 1	2 - 0			5	2

① 1 : 4 (2) ② 2 : 3 (1) ③ 1 : 3 (4) ④ 2 : 4 (1) ⑤ 1 : 2 (3) ⑥ 3 : 4 (2)

男子A 2				2 コート	溝口 星	永作 斎藤	荒木 荒木	松岡 後藤	得点	順位
1	愛	溝口 彰一 星 健一	碧南クラブ 新日鐵住金TTC			2 - 0	2 - 0	2 - 0	6	1
2	三	永作 吉賢 斎藤 忍	松阪協会 三重桜	0 - 2			1 - 2	2 - 1	4 3/3	3
3	愛	荒木 良之 荒木 賢二	21クラブ愛知 21クラブ愛知	0 - 2	2 - 1			0 - 2	4 2/3	4
4	愛	松岡 俊司 後藤 和昭	一宮クラブ 一宮クラブ	0 - 2	1 - 2	2 - 0			4 3/2	2

① 1 : 4 (2) ② 2 : 3 (1) ③ 1 : 3 (4) ④ 2 : 4 (1) ⑤ 1 : 2 (3) ⑥ 3 : 4 (2)

男子A 3				3 コート	田中 山岸	藤澤 近藤	金沢 太田	*	得点	順位
1	愛	田中 信行 山岸 博明	碧南クラブ 小牧光ヶ丘			2 - 0	2 - 0		4	1
2	愛	藤澤 一志 近藤 浩史	岡崎MAEクラブ 愛知県庁	0 - 2			0 - 2		2	3
3	愛	金沢 哲治 太田 義康	那古野SOUL 那古野SOUL	0 - 2	2 - 0				3	2
4			*							

① 2 : 3 (1) ② 1 : 3 (2) ③ 1 : 2 (3)

男子A 4				3 コート	公森 李	宗森	松村 小原	*	得点	順位
1	愛	公森 正彦 李 大権	小牧光ヶ丘 小牧光ヶ丘			2 - 1	0 - 2		3	2
2	愛	宗森 富士男 森 義仁	チームディスカス チームディスカス	1 - 2			0 - 2		2	3
3	愛	松村 叔郎 小原 治	PPD 刈谷サタデークラブ	2 - 0	2 - 0				4	1
			*							

① 2 : 3 (1) ② 1 : 3 (2) ③ 1 : 2 (3)

★ 男子 Aの部 (119歳以下) 上位決勝トーナメント

1～2コート

A1-1	堀田友井	水谷中川	杉浦杉浦	中村鈴木	堀田・友井	田中山岸	藤澤近藤	金沢太田	*	A3-1
A3-2	田中山岸	藤澤近藤	金沢太田	*		堀田友井	水谷中川	杉浦杉浦	中村鈴木	A1-2
A2-2	溝口星	永作斎藤	荒木荒木	松岡後藤		公森李	宗森	松村小原	*	A4-2
A4-1	公森李	宗森	松村小原	*		溝口星	永作斎藤	荒木荒木	松岡後藤	A2-1

★ 男子 Aの部 (119歳以下) 下位決勝トーナメント

3コート

A1-3	堀田友井	水谷中川	杉浦杉浦	中村鈴木	永作・斎藤	田中山岸	藤澤近藤	金沢太田	*	A3-3
A2-4	溝口星	永作斎藤	荒木荒木	松岡後藤		堀田友井	水谷中川	杉浦杉浦	中村鈴木	A1-4
A4-3	公森李	宗森	松村小原	*		溝口星	永作斎藤	荒木荒木	松岡後藤	A2-3

★ 男子 Bの部 (120～129歳) 予選リーグ

男子B 1		4 コート			尾関 永草	林 大村	千葉 上村	大久保 伊藤	得点	順位
1	愛	尾関文憲	一宮クラブ	春日井ラーズ		2 - 1	2 - 0	2 - 0	6	1
2	静	林大村	鹿谷クラブ	蜷塚クラブ	1 - 2		2 - 1	0 - 2	4 2/3	4
3	愛	千葉伸一	豊橋市役所	豊橋市愛豊クラブ21	0 - 2	1 - 2		2 - 1	4 3/3	3
4	愛	大久保伊藤	安城ラーズ	安城ラーズ	0 - 2	2 - 0	1 - 2		4 3/2	2

① 1 : 4 (2) ② 2 : 3 (1) ③ 1 : 3 (4) ④ 2 : 4 (1) ⑤ 1 : 2 (3) ⑥ 3 : 4 (2)

★ 男子 Bの部 (120～129歳)

予選リーグ

男子B 2			5 コート	今村 森本	山田 築瀬	前田 山本	宮澤 藤田	得点	順位
1	三	今村幸雄 森本洋史	桔梗クラブ 美旗クラブ		0 - 2	1 - 2	2 - 0	4	3
2	愛	山田義洋 築瀬裕	三河ラーズ 三河ラーズ	2 - 0		2 - 1	2 - 0	6	1
3	愛	前田三男 山本忠夫	GTTC GTTC	2 - 1	1 - 2		2 - 0	5	2
4	愛	宮澤一馬 藤田憲八	グッピー ブラザーズ	0 - 2	0 - 2	0 - 2		3	4

① 1 : 4 (2) ② 2 : 3 (1) ③ 1 : 3 (4) ④ 2 : 4 (1) ⑤ 1 : 2 (3) ⑥ 3 : 4 (2)

男子B 3			6 コート	山田 斉藤	松下 矢取	中川 吉澤	矢野 伊佐	得点	順位
1	静	山田真 斉藤斉	安倍川クラブ しずおか信用金庫		2 - 0	2 - 0	2 - 0	6	1
2	愛	松下浩 矢取雅秀	明誠クラブ ホシザキ	0 - 2		2 - 1	2 - 0	5	2
3	愛	中川和秀 吉澤正樹	安城ラーズ 安城ラーズ	0 - 2	1 - 2		2 - 1	4	3
4	愛	矢野勝幸 伊佐則明	豊明卓遊クラブ 豊明卓遊クラブ	0 - 2	0 - 2	1 - 2		3	4

① 1 : 4 (2) ② 2 : 3 (1) ③ 1 : 3 (4) ④ 2 : 4 (1) ⑤ 1 : 2 (3) ⑥ 3 : 4 (2)

男子B 4			6 コート	山田 山田	山田 後藤	石島 伊藤	*	得点	順位
キケン	1	山田昭仁 山田吉彦	井上卓球 ジョイフル						
2	愛	山田達之 後藤雄二	碧南クラブ 豊田TBH	-		2 - 0		2	1
3	愛	石島茂 伊藤父順	西卓 高浜メイクUP	-	0 - 2			1	2
			*						

① 2 : 3 (1) ② 1 : 3 (2) ③ 1 : 2 (3)

★男子 Bの部 (120~129歳) 上位決勝トーナメント

4~5コート

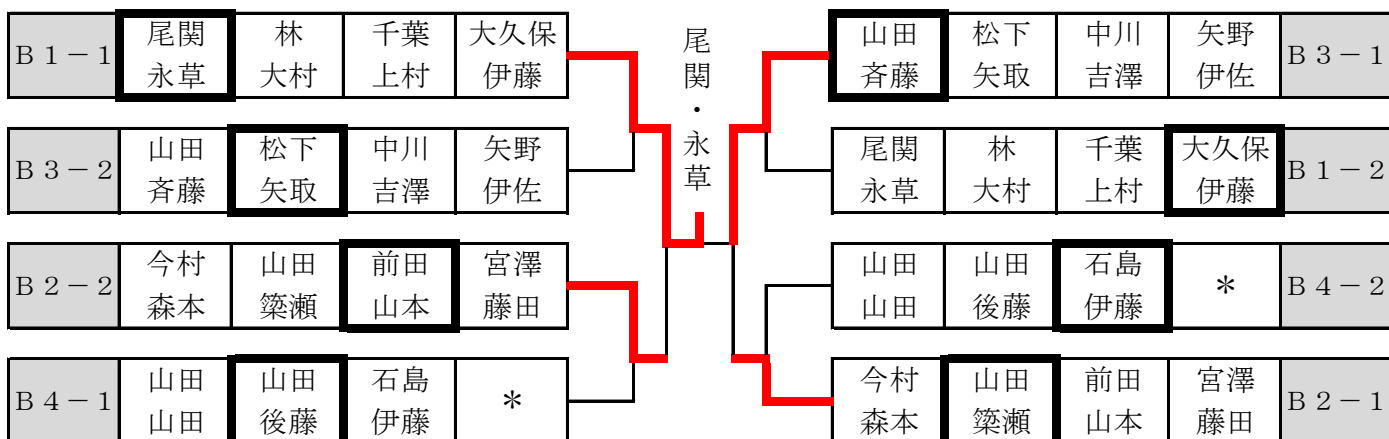

★男子 Bの部 (120~129歳) 下位決勝トーナメント

6コート

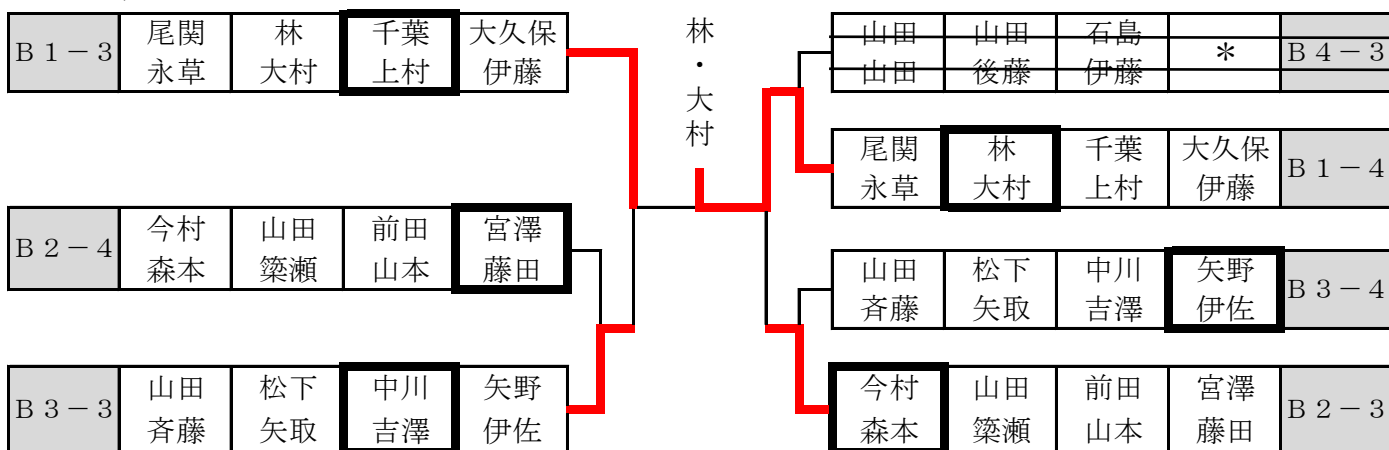

★男子 Cの部 (130~139歳) 予選リーグ

男子C 1					7 コート	碓井 村上	小川 杉本	清水 本多	伊藤 清水	得点	順位
1	愛	碓井 村上	総一郎 茂	碧クラブ 碧クラブ			2 - 0	2 - 0	1 - 2	5	2
2	静	小川 杉本	誠厚 武雄	県居 浜北クラブ		0 - 2		2 - 0	0 - 2	4	3
3	愛	清水 本多	和夫 雅治	愛卓ペガサス 瀬戸ラーズ		0 - 2	0 - 2		0 - 2	3	4
4	三	伊藤 清水	良男 賢次	卓愛クラブ リベロ		2 - 1	2 - 0	2 - 0		6	1

① 1 : 4 (2) ② 2 : 3 (1) ③ 1 : 3 (4) ④ 2 : 4 (1) ⑤ 1 : 2 (3) ⑥ 3 : 4 (2)

★ 男子 Cの部 (130~139歳)

予選リーグ

男子C 2			8 コート	上原 大島	石黒 藤田	吉田 福元	*	得点	順位
1	静	上原久司 大島有道	浜商クラブ 浜北クラブ		2 - 0	2 - 0		4	1
2	愛	石黒重之 藤田信幸	国府クラブ 国府クラブ	0 - 2		0 - 2		2	3
3	愛	吉田哲 福元聖喜	小牧光ヶ丘 小牧光ヶ丘	0 - 2	2 - 0			3	2
		*							

① 2 : 3 (1) ② 1 : 3 (2) ③ 1 : 2 (3)

男子C 3			8 コート	城山 阪本	谷中 中野	愛知 澤田	*	得点	順位
1	三	城山豊 阪本徹夫	阿児卓友会 伊勢卓友会		0 - 2	0 - 2		2	3
2	愛	谷中基幸 中野誠	瀬戸ラージ 瀬戸ラージ	2 - 0		2 - 0		4	1
3	愛	愛知年明 澤田盛寛	豊田TBH 豊田TBH	2 - 0	0 - 2			3	2
4		*							

① 2 : 3 (1) ② 1 : 3 (2) ③ 1 : 2 (3)

★ 男子 Cの部 (130~139歳)

上位決勝トーナメント

7コート

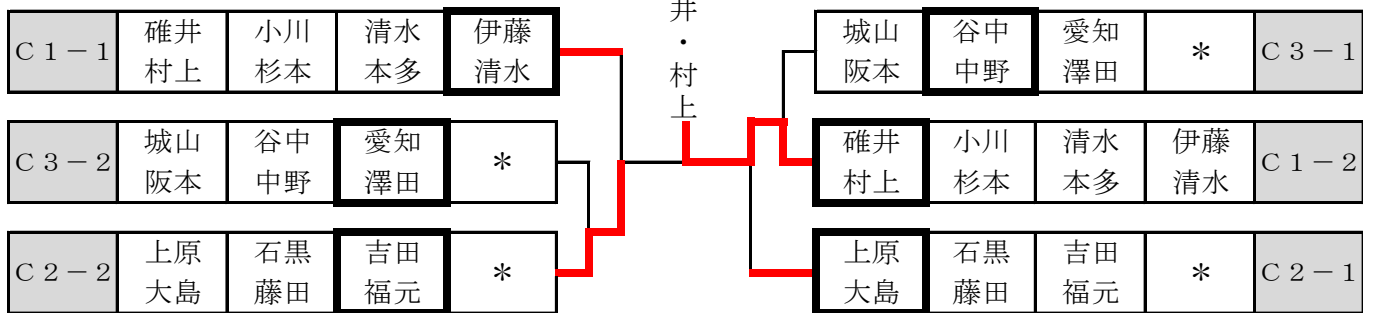

★ 男子 Cの部 (130~139歳)

下位決勝トーナメント

8コート

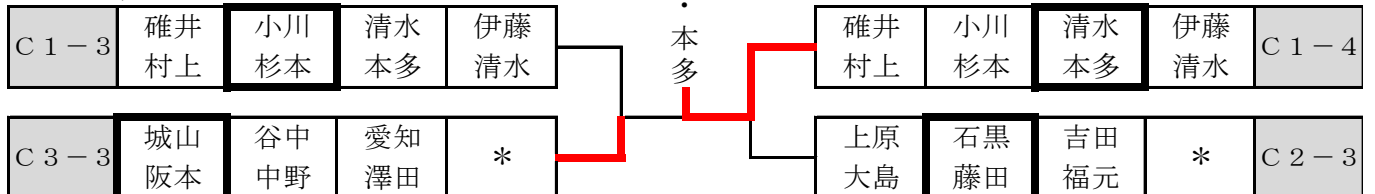

★ 男子 Dの部 (140～149歳)

予選リーグ

男子D 1			9 コート		間淵 大森	松田 伏屋	浅井 杵築	杉浦 酒井	得点	順位
1	静	間 淵 武 彦 大 森 健 良	浜松ベテラン会 ジョイフル			2 - 0	1 - 2	2 - 0	5	2
2	岐	松 田 実千夫 伏 屋 健 二	多治見ラージ 笠松クラブ		0 - 2		0 - 2	2 - 0	4	3
3	愛	浅 井 重 信 杵 築 邦 昭	福地卓球クラブ 豊川クラブ		2 - 1	2 - 0		2 - 0	6	1
4	愛	杉 浦 正 夫 酒 井 勝 義	安城ラージ 三河ラージ		0 - 2	0 - 2	0 - 2		3	4

① 1 : 4 (2) ② 2 : 3 (1) ③ 1 : 3 (4) ④ 2 : 4 (1) ⑤ 1 : 2 (3) ⑥ 3 : 4 (2)

男子D 2			10 コート		佐藤 宮嶋	田嶋 西澤	林 中浜	上田 伊藤	得点	順位
1	岐	佐 藤 雅 計 宮 嶋 秀 昭	多治見ラージ 多治見クラブ			2 - 0	1 - 2	2 - 0	5	2
2	静	田 嶋 實 西 澤 哲 彦	ポメクラブ ポメクラブ		0 - 2		0 - 2	2 - 0	4	3
3	愛	林 滋 夫 中 浜 吉 弘	安城ラージ ザ・安祥		2 - 1	2 - 0		2 - 1	6	1
4	愛	上 田 幸 男 伊 藤 基 貢	鶴城クラブ 福地卓球クラブ		0 - 2	0 - 2	1 - 2		3	4

① 1 : 4 (2) ② 2 : 3 (1) ③ 1 : 3 (4) ④ 2 : 4 (1) ⑤ 1 : 2 (3) ⑥ 3 : 4 (2)

男子D 3			11 コート		尾崎 早川	田中 塩谷	鍋田 笹嶋	野中 吉沢	得点	順位
1	愛	尾 崎 威津男 早 川 高 夫	碧クラブ 安城ラージ							
2	岐	田 中 弘 克 塩 谷 昇	十八番 美加卓球同好会		-		1 - 2	1 - 2	2	3
3	愛	鍋 田 大 作 笹 嶋 愼 彦	岡崎MAEクラブ 三河ラージ		-	2 - 1		0 - 2	3	2
4	愛	野 中 義 宏 吉 沢 武 久	東三河SLC YTクラブ		-	2 - 1	2 - 0		4	1

① 1 : 4 (2) ② 2 : 3 (1) ③ 1 : 3 (4) ④ 2 : 4 (1) ⑤ 1 : 2 (3) ⑥ 3 : 4 (2)

男子D 4			12 コート		熊地 片山	長江 加藤	河合 鈴木	細川 杉浦	得点	順位
1	愛	熊 地 三 佳 片 山 文 雄	ラージベア 三河ラージ			0 - 2	2 - 0	2 - 1	5	2
2	愛	長 江 義 和 加 藤 教 明	春日井クラブ ZERO清洲		2 - 0		2 - 0	2 - 1	6	1
3	静	河 合 勝 鈴 木 英 光	県居 県居		0 - 2	0 - 2		0 - 2	3	4
4	愛	細 川 有 造 杉 浦 正 孝	碧クラブ 碧クラブ		1 - 2	1 - 2	2 - 0		4	3

① 1 : 4 (2) ② 2 : 3 (1) ③ 1 : 3 (4) ④ 2 : 4 (1) ⑤ 1 : 2 (3) ⑥ 3 : 4 (2)

★ 男子 Dの部 (140～149歳)

予選リーグ

男子D 5			1 3 コート	柴田 山内	鈴木 高橋	天野 水鳥	村瀬 沓名	得点	順位
1	愛	柴田 和正 山内 正	ザ・安祥 ザ・安祥		2 - 0	2 - 0	2 - 0	6	1
2	静	鈴木 宣弘 高橋 幸生	卓愛会 パンジー	0 - 2		2 - 1	2 - 0	5	2
3	愛	天野 初男 水鳥 國弘	碧クラブ 碧クラブ	0 - 2	1 - 2		2 - 1	4	3
4	愛	村瀬 義孝 沓名 政雄	安城ラーズ 高浜メイクTC	0 - 2	0 - 2	1 - 2		3	4

① 1 : 4 (2) ② 2 : 3 (1) ③ 1 : 3 (4) ④ 2 : 4 (1) ⑤ 1 : 2 (3) ⑥ 3 : 4 (2)

男子D 6			1 4 コート	竹田 板垣	富樫 清	佐藤 柳澤	*	得点	順位
1	愛	竹田 元一 板垣 富士雄	AFクラブ 翔卓会		0 - 2	2 - 0		3	2
2	静	富樫 昭弘 清 孝行	沼津スターマイン 富士宮卓球クラブ	2 - 0		2 - 1		4	1
3	愛	佐藤 義人 柳澤 義雄	安城ラーズ ザ・安祥	0 - 2	1 - 2			2	3
			*						

① 2 : 3 (1) ② 1 : 3 (2) ③ 1 : 2 (3)

男子D 7			1 5 コート	鈴木 左右田	中村 岡上	筧 上村	*	得点	順位
1	愛	鈴木 豊 左右田 和也	碧クラブ 高浜メイク		2 - 0	2 - 0		4	1
2	三	中村 優 岡上 悦久	松阪協会 ウイング	0 - 2		1 - 2		2	3
3	愛	筧 正孝 上村 隆則	三河ラーズ 三河ラーズ	0 - 2	2 - 1			3	2
			*						

① 2 : 3 (1) ② 1 : 3 (2) ③ 1 : 2 (3)

★男子 Dの部 (140~149歳)

上位決勝トーナメント

9~12コート

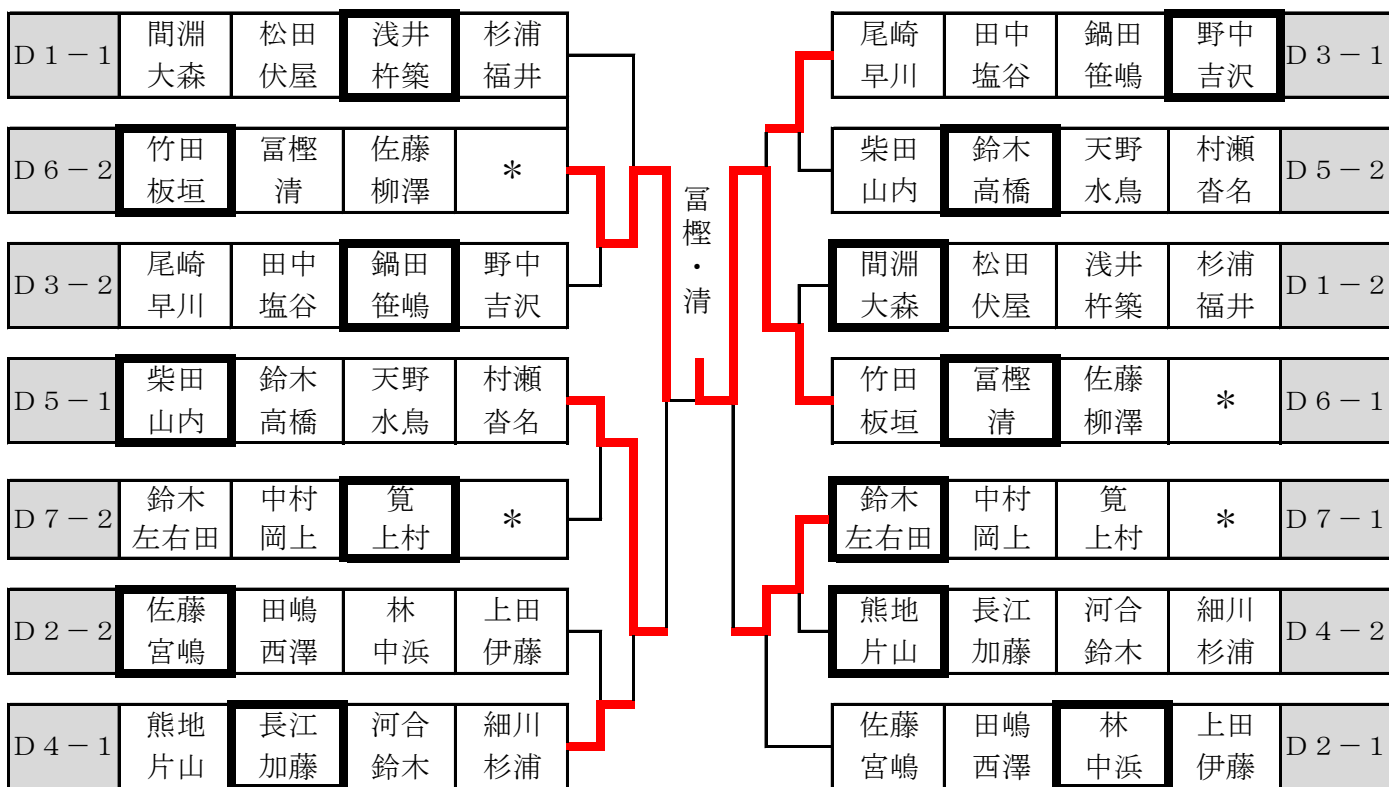

★男子 Dの部 (140~149歳)

下位決勝トーナメント

13~15コート

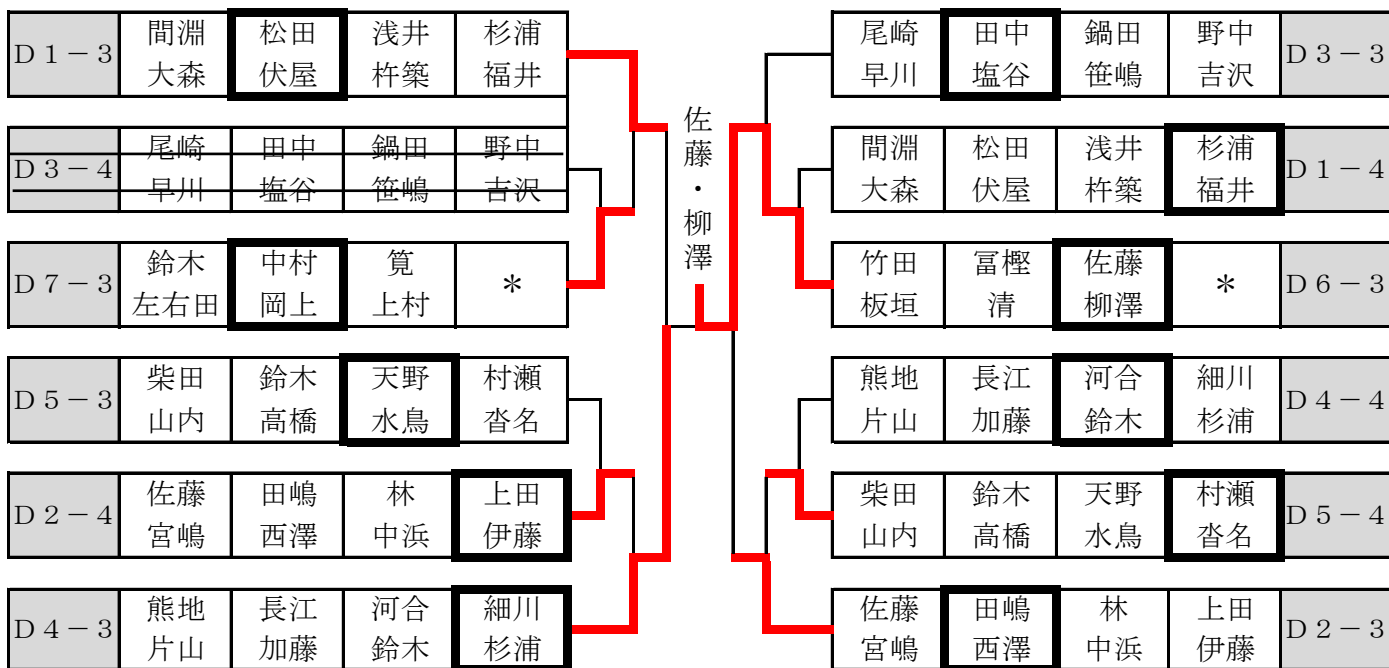

★ 男子 E の部 (150～159歳)

予選リーグ

男子E 1			1 6 コート		永田 向坂	栗山 鈴木	鈴木 牧野	稲垣 酒井	得点	順位
1	静	永田 晃 向坂 栄次	島田あすなろ 小川卓球クラブ			2 - 1	2 - 0	2 - 0	6	1
2	愛	栗山 義男 鈴木 敏男	東三河SLC 東三河SLC	1 - 2			1 - 2	2 - 0	4	3
3	愛	鈴木 浩 牧野 守	吉良LTT 吉良LTT	0 - 2	2 - 1			2 - 0	5	2
4	愛	稲垣 道雄 酒井 義秋	安城ラーズ 安城ラーズ	0 - 2	0 - 2	0 - 2			3	4

① 1 : 4 (2) ② 2 : 3 (1) ③ 1 : 3 (4) ④ 2 : 4 (1) ⑤ 1 : 2 (3) ⑥ 3 : 4 (2)

男子E 2			1 7 コート		稲垣 池田	長谷川 近藤	神代 池田	三木 宮嶋	得点	順位
1	静	稲垣 英喜 池田 邦男	横内夢クラブ 清水ベイ			1 - 2	2 - 1	-	3	2
2	愛	長谷川 吉彦 近藤 力男	三河ラーズ 三河ラーズ	2 - 1			2 - 0	-	4	1
3	静	神代 醇一 池田 昭弘	島田あすなろ 島田あすなろ	1 - 2	0 - 2			-	2	3
4	キケン 愛	三木 修三 宮嶋 徹夫	春日井ラーズ 春日井ラーズ							

① 1 : 4 (2) ② 2 : 3 (1) ③ 1 : 3 (4) ④ 2 : 4 (1) ⑤ 1 : 2 (3) ⑥ 3 : 4 (2)

男子E 3			1 8 コート		内海 岡本	小林 近藤	高井 斎藤	*	得点	順位
1	静	内海 忠良 岡本 功	藤枝卓球クラブ 藤枝卓球クラブ			1 - 2	0 - 2		2	3
2	愛	小林 賢吾 近藤 邦彦	刈谷ラーズ 刈谷ラーズ	2 - 1			2 - 1		4	1
3	岐	高井 良三 斎藤 豊	美加卓球同好会 関クラブ	2 - 0	1 - 2				3	2
4			*							

① 2 : 3 (1) ② 1 : 3 (2) ③ 1 : 2 (3)

★ 男子 E の部 (150～159歳)

上位決勝トーナメント

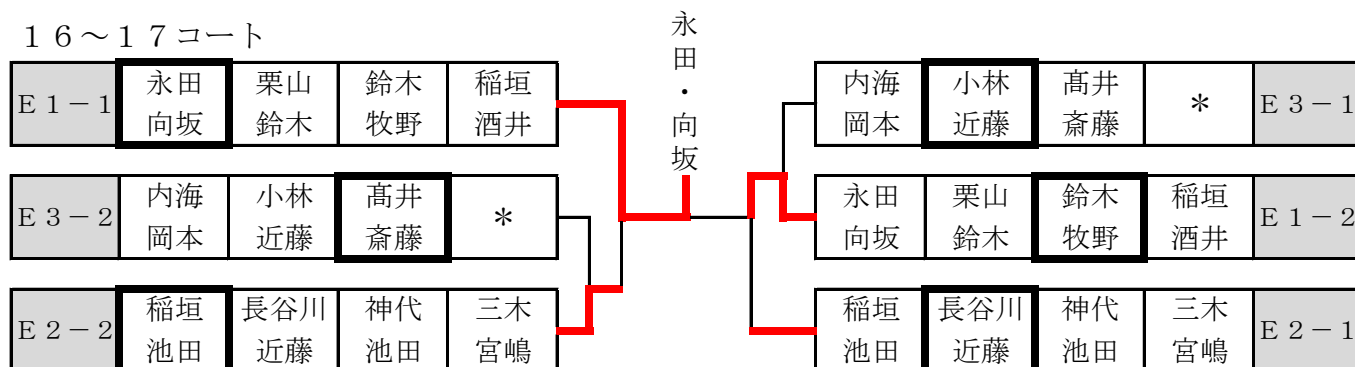

★男子 Eの部 (150～159歳)

下位決勝トーナメント

18コート

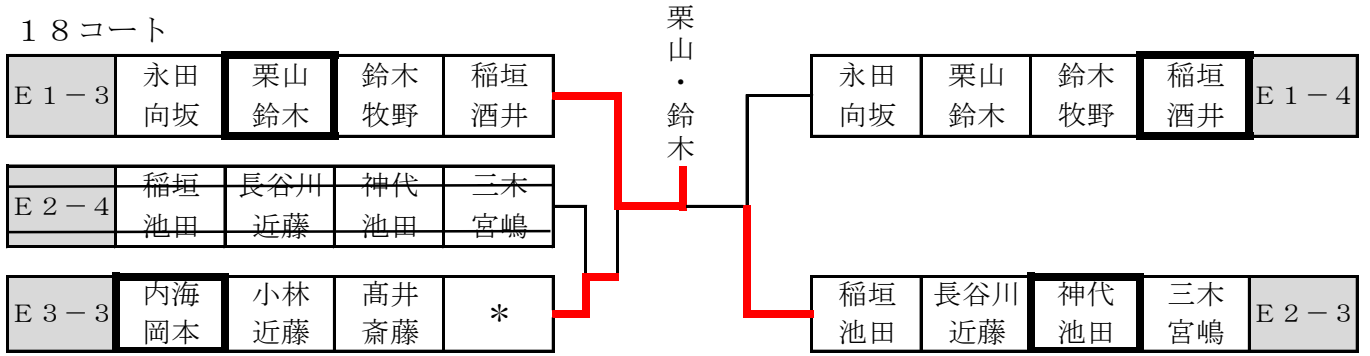

★男子 Fの部 (160歳以上)

予選リーグ

男子F1		19コート		廣田 神藤	北川 高田	社家間 石川	*	得点	順位
1	静	廣田勝一 神藤忠男	東三河SLC 個人	/	2-0	2-0		4	1
2	三	北川清一 高田満洲男	中央緑地 ケロヨン	0-2	/	2-0		3	2
3	愛	社家間武夫 石川栄三	安城ラーズ 安城ラーズ	0-2	0-2	/		2	3
		*							

① 2 : 3 (1) ② 1 : 3 (2) ③ 1 : 2 (3)

男子F2		20コート		古畑 杉山	中尾 長坂	西口 藤田	*	得点	順位
1	静	古畑富士夫 杉山泰敏	浜北クラブ 富士ラーズ	/	2-0	1-2		3 3/2	1
2	愛	中尾章宏 長坂亘通	チーム・HND 卓研会	0-2	/	2-0		3 2/2	2
3	愛	西口良二 藤田憲宏	豊川 東三河SLC	2-1	0-2	/		3 2/3	3
		*							

① 2 : 3 (1) ② 1 : 3 (2) ③ 1 : 2 (3)

★男子 Fの部 (160歳以上)

上位決勝トーナメント

19コート

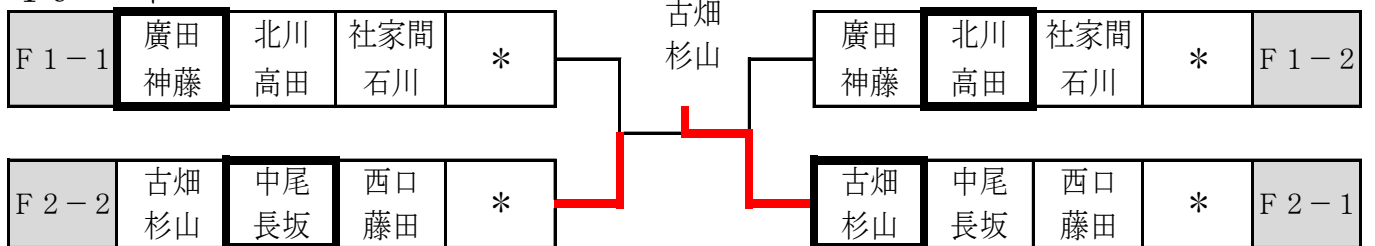

★男子 Fの部 (160歳以上)

下位決勝トーナメント

20コート

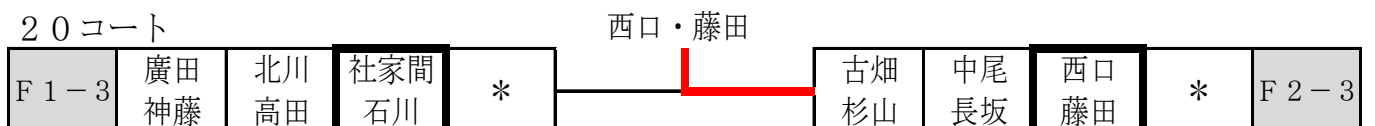

女子 Aの部 (119歳以下)

予選リーグ

女子A 1			2 1 コート	神谷 黒坂	浅野 垣内	相羽 服部	古牧 田中	得点	順位
1	愛	神谷 礼子 黒坂 初枝	刈谷もくようクラブ あすなろクラブ		2 - 1	2 - 0	2 - 0	6	1
2	三	浅野 明美 垣内 弓子	エイムン エイムン	1 - 2		2 - 0	2 - 0	5	2
3	愛	相羽 洋子 服部 紀子	豊明卓友会 豊明卓友会	0 - 2	0 - 2		1 - 2	3	4
4	愛	古牧 由美 田中 ゆかり	刈谷双葉 碧南クラブ	0 - 2	0 - 2	2 - 1		4	3

① 1 : 4 (2) ② 2 : 3 (1) ③ 1 : 3 (4) ④ 2 : 4 (1) ⑤ 1 : 2 (3) ⑥ 3 : 4 (2)

女子A 2			2 2 コート	山田 西山	村上 小山	荒井 星野	中村 山下	得点	順位
1	愛	山田 智子 西山 道子	クローバー トヨタP		2 - 1	2 - 1	2 - 0	6	1
2	愛	村上 さつき 小山 恵美	K. SWITCH 絆倶楽部	1 - 2		0 - 2	2 - 1	4	3
3	静	荒井 奈未 星野 恵子	静岡クラブ 遊卓クラブ	1 - 2	2 - 0		2 - 0	5	2
4	愛	中村 寿子 山下 美也子	スカーレット なごの	0 - 2	1 - 2	0 - 2		3	4

① 1 : 4 (2) ② 2 : 3 (1) ③ 1 : 3 (4) ④ 2 : 4 (1) ⑤ 1 : 2 (3) ⑥ 3 : 4 (2)

女子A 3			2 3 コート	進藤 馮	富田 村里	林 井出	宝楽 松村	得点	順位
1	岐	進藤 康世 馮 敏	シャイン シャイン		1 - 2	2 - 1	2 - 0	5	2
2	愛	富田 みな子 村里 和鹿子	TOYOKAWA 知立クラブ	2 - 1		2 - 1	2 - 0	6	1
3	愛	林 明美 井出 弘美	碧南クラブ 碧南クラブ	1 - 2	1 - 2		2 - 1	4	3
4	愛	宝楽 富美子 松村 紀美子	太球倶楽部 太球倶楽部	0 - 2	0 - 2	1 - 2		3	4

① 1 : 4 (2) ② 2 : 3 (1) ③ 1 : 3 (4) ④ 2 : 4 (1) ⑤ 1 : 2 (3) ⑥ 3 : 4 (2)

女子A 4			2 4 コート	小長井 早川	清水 影山	野村 後藤	*	得点	順位
1	ケン 静	小長井 千恵子 早川 孝子	静岡クラブ ジョイフル						
2	愛	清水 多恵子 影山 由美子	エムクラブ エムクラブ			1 - 2		1	2
3	愛	野村 厚子 後藤 秀子	あすなろクラブ ラビット		2 - 1			2	1
			*						

① 2 : 3 (1) ② 1 : 3 (2) ③ 1 : 2 (3)

女子 Aの部 (119歳以下)

予選リーグ

女子A 5			2 4 コート	小坂 珍道	佐藤 足立	森口 植野	*	得点	順位
1	三	小坂典子 珍道美晴	松阪レディース 松阪レディース	/	1 - 2	0 - 2		2	3
2	愛	佐藤恵美子 足立直子	岡崎支部 クローバー		2 - 1	2 - 1		4	1
3	愛	森口さとみ 植野正子	グッピー フレンズ		2 - 0	1 - 2		3	2
			*						

① 2 : 3 (1) ② 1 : 3 (2) ③ 1 : 2 (3)

女子 Aの部 (119歳以下)

上位決勝トーナメント

2 1 ~ 2 2 コート

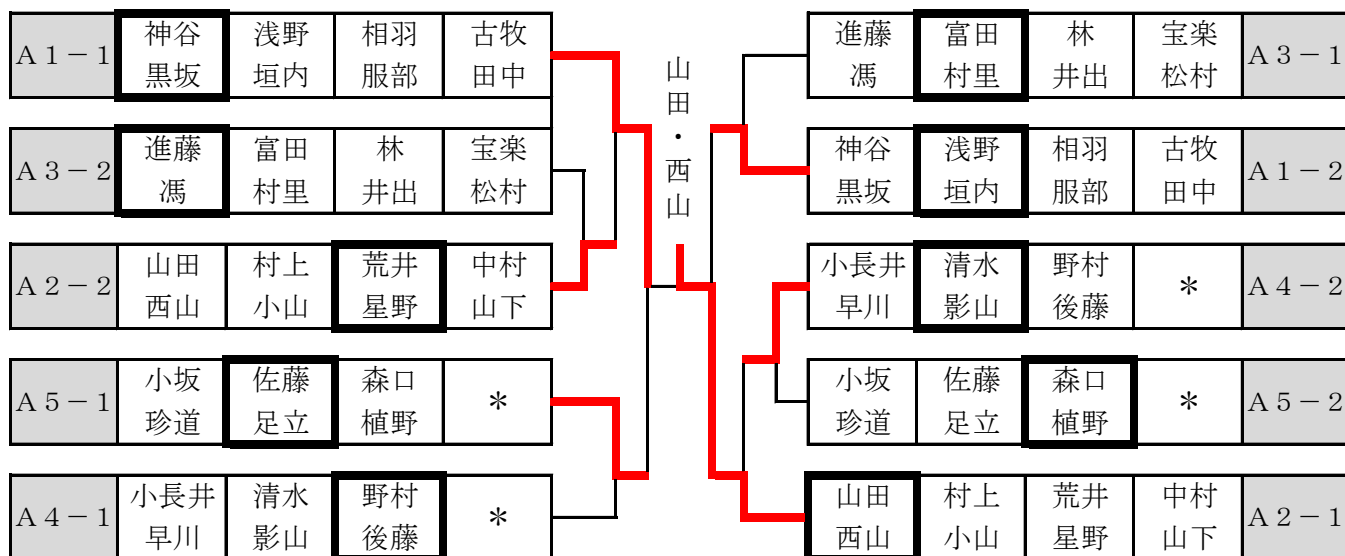

女子 Aの部 (119歳以下)

下位決勝トーナメント

2 3 ~ 2 4 コート

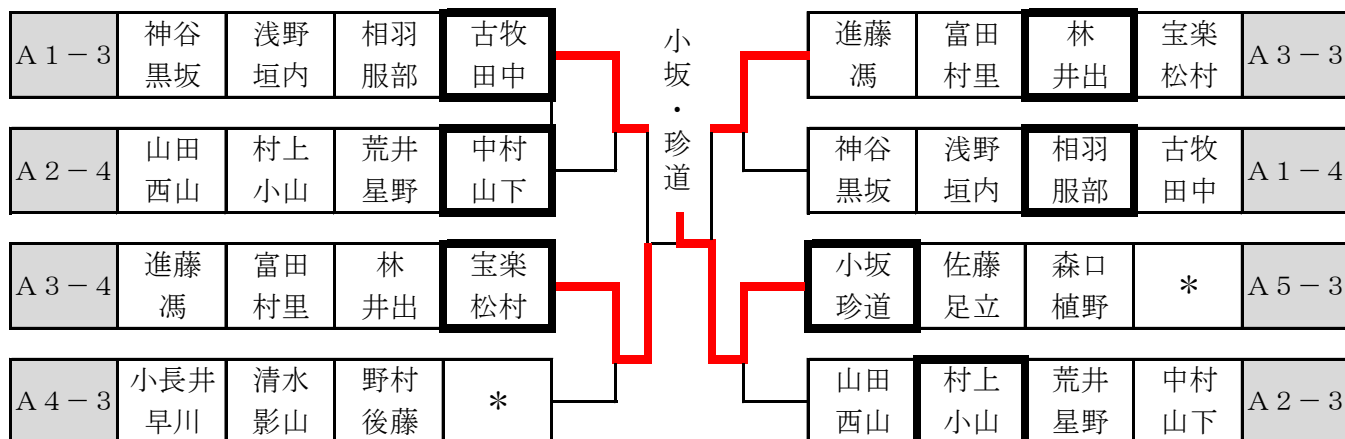

女子 Bの部 (120~129歳)

予選リーグ

女子B 1			2 5 コート	伊藤 辻村	若山 乾	大塚 神田	薄衣 恩田	得点	順位
1	静	伊藤 由美子 辻村 茂美	FINE ジョイフル		2 - 0	2 - 0	1 - 2	5	2
2	愛	若山 京子 乾 孝子	安城ペアーズ 安城ペアーズ	0 - 2		2 - 0	1 - 2	4	3
3	愛	大塚 千鶴 神田 弘美	フェニックス フロンティア	0 - 2	0 - 2		0 - 2	3	4
4	愛	薄衣 暁子 恩田 紀美江	あんず あんず	2 - 1	2 - 1	2 - 0		6	1

① 1 : 4 (2) ② 2 : 3 (1) ③ 1 : 3 (4) ④ 2 : 4 (1) ⑤ 1 : 2 (3) ⑥ 3 : 4 (2)

女子B 2			2 6・2 7コート	佐藤 兵藤	森下 土屋	鈴木 磯部	*	得点	順位
1	愛	佐藤 裕美 兵藤 千加	エムクラブ 知立クラブ		2 - 0	2 - 0		4	1
2	静	森下 あつ子 土屋 律子	フレッシュクラブ 浜松ベテラン会	0 - 2		2 - 0		3	2
3	愛	鈴木 栄子 磯部 貴子	豊橋市愛豊クラブ 豊橋市愛豊クラブ	0 - 2	0 - 2			2	3
			*						

① 2 : 3 (1) ② 1 : 3 (2) ③ 1 : 2 (3)

女子B 3			2 6・2 7コート	田渕 石本	田嶋 渡邊	中村 斉藤	*	得点	順位
1	愛	田渕 喜代美 石本 衣麗	くるみ会 ラビット		2 - 0	2 - 1		4	1
2	静	田嶋 清江 渡邊 悦美	ポメクラブ オリオン	0 - 2		0 - 2		2	3
3	愛	中村 博江 斉藤 可菜子	すみれクラブ すみれクラブ	1 - 2	2 - 0			3	2
4			*						

① 2 : 3 (1) ② 1 : 3 (2) ③ 1 : 2 (3)

女子B 4			2 6・2 7コート	宮崎 石川	東 白井	寺脇 神谷	*	得点	順位
1	愛	宮崎 京子 石川 和子	マキフレンド 太球倶楽部		2 - 1	2 - 0		4	1
2	愛	東 まゆみ 白井 路子	K. SWITCH 豊卓レディース	1 - 2		2 - 0		3	2
3	愛	寺脇 恵美子 神谷 節子	安城ペアーズ 安城ペアーズ	0 - 2	0 - 2			2	3
			*						

① 2 : 3 (1) ② 1 : 3 (2) ③ 1 : 2 (3)

女子 B の部 (120~129歳)

上位決勝トーナメント

25~26コート

B1-1	伊藤 辻村	若山 乾	大塚 神田	薄衣 恩田	佐藤・兵藤	田淵 石本	田嶋 渡邊	中村 斉藤	*	B3-1
B3-2	田淵 石本	田嶋 渡邊	中村 斉藤	*		伊藤 辻村	若山 乾	大塚 神田	薄衣 恩田	B1-2
B2-2	佐藤 兵藤	森下 土屋	鈴木 磯部	*		宮崎 石川	東 白井	寺脇 神谷	*	B4-2
B4-1	宮崎 石川	東 白井	寺脇 神谷	*		佐藤 兵藤	森下 土屋	鈴木 磯部	*	B2-1

女子 B の部 (120~129歳)

下位決勝トーナメント

27コート

B1-3	伊藤 辻村	若山 乾	大塚 神田	薄衣 恩田	若山・乾	伊藤 辻村	若山 乾	大塚 神田	薄衣 恩田	B1-4
B4-3	宮崎 石川	東 白井	寺脇 神谷	*		佐藤 兵藤	森下 土屋	鈴木 磯部	*	B2-3
B3-3	田淵 石本	田嶋 渡邊	中村 斉藤	*						

女子 C の部 (130~139歳)

予選リーグ

女子C1		28コート			川澄 星野	吉田 渋谷	梅林 森内	道下 大林	得点	順位
1	愛	川澄 星野	真弓 正子	エムクラブ エムクラブ		2-1	2-0	2-0	6	1
2	三	吉田 渋谷	洋子 富久子	松阪レディース 松阪レディース	1-2		2-0	2-1	5	2
3	静	梅林 森内	ちせ子 好子	浜北クラブ フレッシュクラブ	0-2	0-2		0-2	3	4
4	愛	道下 大林	彰子 タカヨ	碧南クラブ GTTC	0-2	1-2	2-0		4	3

① 1 : 4 (2) ② 2 : 3 (1) ③ 1 : 3 (4) ④ 2 : 4 (1) ⑤ 1 : 2 (3) ⑥ 3 : 4 (2)

女子 Cの部 (130~139歳)

予選リーグ

女子C 2			29 コート	水口 伊東	北村 伊東	岡田 永田	松井 菰田	得点	順位
1	岐	水口悦子 伊東淳子	S-FAMILY 多治見ラージ		0-2	2-0	2-0	5 2/2	2
2	愛	北村幸子 伊東幸	トヨタスカイ ラビット	2-0		1-2	2-0	5 3/2	1
3	愛	岡田まち子 永田春美	福地卓球クラブ 福地卓球クラブ	0-2	2-1		2-0	5 2/3	3
4	愛	松井千佳子 菰田恵子	ファミリー石巻 ファミリー石巻	0-2	0-2	0-2		3	4

① 1 : 4 (2) ② 2 : 3 (1) ③ 1 : 3 (4) ④ 2 : 4 (1) ⑤ 1 : 2 (3) ⑥ 3 : 4 (2)

女子C 3			30 コート	鳥居 麦田	渡邊 倉橋	永本 夏目	山田 増山	得点	順位
1	愛	鳥居恭子 麦田照味	あすなろクラブ 高浜メイク		2-1	2-0	2-0	6	1
2	静	渡邊八重子 倉橋洋子	パンジー 庄内クラブ	1-2		2-1	2-0	5	2
3	愛	永本静恵 夏目啓子	キャンディ キャンディ	0-2	1-2		2-0	4	3
4	愛	山田仁美 増山やす子	豊卓レディース すみれ	0-2	0-2	0-2		3	4

① 1 : 4 (2) ② 2 : 3 (1) ③ 1 : 3 (4) ④ 2 : 4 (1) ⑤ 1 : 2 (3) ⑥ 3 : 4 (2)

女子C 4			31 コート	高木 大岩	橋本 花村	鵜飼 岡部	加藤 草川	得点	順位
1	愛	高木典子 大岩喜代子	TOYOKAWA TOYOKAWA		2-1	-	2-0	4	1
2	静	橋本ますみ 花村真弓	L・ローザ 沼津スターマイン	1-2		-	2-0	3	2
3	愛	鵜飼美恵子 岡部和美	K. SWITCH K. SWITCH	-	-		-		
4	愛	加藤節子 草川洋子	安城ラージ 安城ラージ	0-2	0-2	-		2	3

① 1 : 4 (2) ② 2 : 3 (1) ③ 1 : 3 (4) ④ 2 : 4 (1) ⑤ 1 : 2 (3) ⑥ 3 : 4 (2)

女子C 5			32 コート	小川 菅原	金尾 藤田	加藤 水野	*	得点	順位
1	愛	小川カスミ 菅原真理枝	AFクラブ 豊川レディース		2-0	2-0		4	1
2	静	金尾明美 藤田節子	県居 ワンスリー	0-2		2-1		3	2
3	岐	加藤澄子 水野礼子	多治見ラージ 花の木	0-2	1-2			2	3
			*						

① 2 : 3 (1) ② 1 : 3 (2) ③ 1 : 2 (3)

女子 Cの部 (130~139歳)

上位決勝トーナメント

28~30コート

C1-1	川澄 星野	吉田 渋谷	梅林 森内	道下 大林	橋本・ 花村	鳥居 麦田	渡邊 倉橋	永本 夏目	山田 増山	C3-1
C3-2	鳥居 麦田	渡邊 倉橋	永本 夏目	山田 増山		川澄 星野	吉田 渋谷	梅林 森内	道下 大林	C1-2
C2-2	水口 伊東	北村 伊東	岡田 永田	松井 菰田		高木 大岩	橋本 花村	鵜飼 岡部	加藤 草川	C4-2
C5-1	小川 菅原	金尾 藤田	加藤 水野	*		小川 菅原	金尾 藤田	加藤 水野	*	C5-2
C4-1	高木 大岩	橋本 花村	鵜飼 岡部	加藤 草川		水口 伊東	北村 伊東	岡田 永田	松井 菰田	C2-1

女子 Cの部 (130~139歳)

下位決勝トーナメント

31~32コート

C1-3	川澄 星野	吉田 渋谷	梅林 森内	道下 大林	山田・ 増山	鳥居 麦田	渡邊 倉橋	永本 夏目	山田 増山	C3-3
C3-4	鳥居 麦田	渡邊 倉橋	永本 夏目	山田 増山		川澄 星野	吉田 渋谷	梅林 森内	道下 大林	C1-4
C2-4	水口 伊東	北村 伊東	岡田 永田	松井 菰田		高木 大岩	橋本 花村	鵜飼 岡部	加藤 草川	C4-4
C5-3	小川 菅原	金尾 藤田	加藤 水野	*		水口 伊東	北村 伊東	岡田 永田	松井 菰田	C2-3
C4-3	高木 大岩	橋本 花村	鵜飼 岡部	加藤 草川						

女子 Dの部 (140~149歳)

予選リーグ

女子D1		34 コート		小幡 佐野	丹羽 右山	高見 大久保	山本 野澤	得点	順位
1	愛	小幡 佐野	くに子 節子	春日井ラージ クローバー	2-1	2-0	2-0	6	1
2	愛	丹羽 右山	三千代 きよ子	豊田ラージ 豊田クラブ	1-2	2-0	0-2	4 2/2	2 年齢 146
3	愛	高見 大久保	隆子 文子	安城ラージ 安城ラージ	0-2	0-2	2-0	4 2/2	3 年齢 145
4	静	山本 野澤	弘子 かつえ	浜松ベテラン会 浜北クラブ	0-2	2-0	0-2	4 2/2	4 年齢 141

① 1 : 4 (2) ② 2 : 3 (1) ③ 1 : 3 (4) ④ 2 : 4 (1) ⑤ 1 : 2 (3) ⑥ 3 : 4 (2)

女子 Dの部 (140~149歳)

予選リーグ

女子D 2			3 5 コート	篠ヶ谷 柳川	若原 倉知	水谷 鈴木	稲垣 杉浦	得点	順位
1	静	篠ヶ谷 八重子 柳川 直子	FFガヤッシュ 県居		2 - 0	2 - 1	1 - 2	5	2
2	愛	若原 豊子 倉知 喜久子	サンクラブ 春日井ラージ	0 - 2		2 - 0	1 - 2	4	3
3	愛	水谷 洋子 鈴木 鈴子	K. SWITCH K. SWITCH	1 - 2	0 - 2		1 - 2	3	4
4	愛	稲垣 小夜子 杉浦 咲枝	安城サルビー 安城サルビー	2 - 1	2 - 1	2 - 1		6	1

① 1 : 4 (2) ② 2 : 3 (1) ③ 1 : 3 (4) ④ 2 : 4 (1) ⑤ 1 : 2 (3) ⑥ 3 : 4 (2)

女子D 3			3 6 コート	福井 今野	松原 加藤	佐藤 亀井	土屋 山崎	得点	順位
1	愛	福井 米子 今野 和子	プラス1 ラビット		2 - 0	2 - 0	2 - 0	6	1
2	岐	松原 良江 加藤 晃江	フレッシュクラブ サンバースト	0 - 2		0 - 2	0 - 2	3	4
3	愛	佐藤 小夜子 亀井 咲子	安城ラージ 安城ラージ	0 - 2	2 - 0		2 - 0	5	2
4	愛	土屋 君代 山崎 松子	エムクラブ 三河ラージ	0 - 2	2 - 0	0 - 2		4	3

① 1 : 4 (2) ② 2 : 3 (1) ③ 1 : 3 (4) ④ 2 : 4 (1) ⑤ 1 : 2 (3) ⑥ 3 : 4 (2)

女子D 4			3 7 コート	野倉 北川	松野 外山	加藤 鈴木	加藤 石田	得点	順位
1	岐	野倉 順子 北川 瑞江	多治見ラージ 多治見ラージ		2 - 1	2 - 1	2 - 0	6	1
2	愛	松野 三沙子 外山 芳江	安城ラージ 安城サルビー	1 - 2		1 - 2	2 - 1	4	3
3	愛	加藤 アヤ子 鈴木 幸子	吉良LTT 吉良LTT	1 - 2	2 - 1		2 - 0	5	2
4	愛	加藤 伸子 石田 千代子	春日井オレンジ 春日井ラージ	0 - 2	1 - 2	0 - 2		3	4

① 1 : 4 (2) ② 2 : 3 (1) ③ 1 : 3 (4) ④ 2 : 4 (1) ⑤ 1 : 2 (3) ⑥ 3 : 4 (2)

女子D 5			3 8 コート	河路 山口	西田 内海	酒井 原	木村 天野	得点	順位
1	愛	河路 悦子 山口 晴美	AFクラブ クローバー		2 - 0	2 - 0	2 - 0	6	1
2	静	西田 王子 内海 容子	安東中央クラブ 藤枝卓球クラブ	0 - 2		2 - 0	2 - 0	5	2
3	愛	酒井 美春 原 美奈子	安城ラージ 安城ラージ	0 - 2	0 - 2		2 - 0	4	3
4	愛	木村 三恵子 天野 静子	碧クラブ 碧クラブ	0 - 2	0 - 2	0 - 2		3	4

① 1 : 4 (2) ② 2 : 3 (1) ③ 1 : 3 (4) ④ 2 : 4 (1) ⑤ 1 : 2 (3) ⑥ 3 : 4 (2)

女子 Dの部 (140~149歳)

予選リーグ

女子D 6			3 9 コート	三輪 加藤	伊藤 由井	倉橋 伊藤	栗山 竹下	得点	順位
1	愛	三輪 泰子 加藤 和代	扇卓球パーク ZERO清洲		0 - 2	2 - 0	2 - 0	5	2
2	三	伊藤 とし子 由井 小奈永	コパン リベロ	2 - 0		2 - 0	2 - 0	6	1
3	愛	倉橋 いつ子 伊藤 利枝	三河ラージ 三河ラージ	0 - 2	0 - 2		2 - 1	4	3
4	愛	栗山 勝代 竹下 さよ子	豊川レディース 豊川桜会	0 - 2	0 - 2	1 - 2		3	4

① 1 : 4 (2) ② 2 : 3 (1) ③ 1 : 3 (4) ④ 2 : 4 (1) ⑤ 1 : 2 (3) ⑥ 3 : 4 (2)

女子 Dの部 (140~149歳)

上位決勝トーナメント

3 4 ~ 3 6 コート

D 1 - 1	小幡 丹羽 佐野 右山	高見 山本 大久保 野澤	河路・山口	福井 松原 今野 加藤	佐藤 土屋 亀井 山崎	D 3 - 1
D 6 - 2	三輪 伊藤 加藤 由井	倉橋 栗山 伊藤 竹下		小幡 丹羽 佐野 右山	高見 山本 大久保 野澤	D 1 - 2
D 3 - 2	福井 松原 今野 加藤	佐藤 土屋 亀井 山崎		三輪 伊藤 加藤 由井	倉橋 栗山 伊藤 竹下	D 6 - 1
D 5 - 1	河路 西田 山口 内海	酒井 木村 原 天野		野倉 松野 北川 外山	加藤 加藤 鈴木 石田	D 4 - 2
D 2 - 2	篠ヶ谷 若原 柳川 倉知	水谷 稲垣 鈴木 杉浦		河路 西田 山口 内海	酒井 木村 原 天野	D 5 - 2
D 4 - 1	野倉 松野 北川 外山	加藤 加藤 鈴木 石田		篠ヶ谷 若原 柳川 倉知	水谷 稲垣 鈴木 杉浦	D 2 - 1

女子 Dの部 (140~149歳)

下位決勝トーナメント

3 7 ~ 3 9 コート

D 1 - 3	小幡 丹羽 佐野 右山	高見 山本 大久保 野澤	土屋・山崎	福井 松原 今野 加藤	佐藤 土屋 亀井 山崎	D 3 - 3
D 6 - 4	三輪 伊藤 加藤 由井	倉橋 栗山 伊藤 竹下		小幡 丹羽 佐野 右山	高見 山本 大久保 野澤	D 1 - 4
D 3 - 4	福井 松原 今野 加藤	佐藤 土屋 亀井 山崎		三輪 伊藤 加藤 由井	倉橋 栗山 伊藤 竹下	D 6 - 3
D 5 - 3	河路 西田 山口 内海	酒井 木村 原 天野		野倉 松野 北川 外山	加藤 加藤 鈴木 石田	D 4 - 4
D 2 - 4	篠ヶ谷 若原 柳川 倉知	水谷 稲垣 鈴木 杉浦		河路 西田 山口 内海	酒井 木村 原 天野	D 5 - 4
D 4 - 3	野倉 松野 北川 外山	加藤 加藤 鈴木 石田		篠ヶ谷 若原 柳川 倉知	水谷 稲垣 鈴木 杉浦	D 2 - 3

女子 E の部 (150~159歳)

予選リーグ

女子E 1			40 コート	長坂戸谷	高塚谷野	吉村西澤	杉浦加藤	得点	順位
1	愛	長坂 康子 戸谷 都江	サンクラブ 金曜クラブ		1 - 2	2 - 0	2 - 0	5	2
2	静	高塚 和子 谷野 弘子	浜松リリース 浜松リリース	2 - 1		0 - 2	2 - 1	5	1
3	愛	吉村 宜子 西澤 喜美子	岡崎婦人クラブ 豊卓レディース	0 - 2	2 - 0		1 - 2	4	4
4	愛	杉浦 町子 加藤 美愛	三河ラーヂ 三河ラーヂ	0 - 2	1 - 2	2 - 1		4	3

① 1 : 4 (2) ② 2 : 3 (1) ③ 1 : 3 (4) ④ 2 : 4 (1) ⑤ 1 : 2 (3) ⑥ 3 : 4 (2)

女子E 2			41 コート	酒井山本	太田光部	中塚嘉茂	中山若井	得点	順位
1	愛	酒井 克子 山本 和子	豊卓レディース 愛豊クラブ		2 - 1	1 - 2	0 - 2	4	3
2	愛	太田 妙子 光部 嘉子	三河ラーヂ 三河ラーヂ	1 - 2		1 - 2	1 - 2	3	4
3	静	中塚 セツ子 嘉茂 有代	島田あすなろ 島田あすなろ	2 - 1	2 - 1		1 - 2	5	2
4	愛	中山 外喜子 若井 早夜子	三河ラーヂ 三河ラーヂ	2 - 0	2 - 1	2 - 1		6	1

① 1 : 4 (2) ② 2 : 3 (1) ③ 1 : 3 (4) ④ 2 : 4 (1) ⑤ 1 : 2 (3) ⑥ 3 : 4 (2)

女子 E の部 (150~159歳)

上位決勝トーナメント

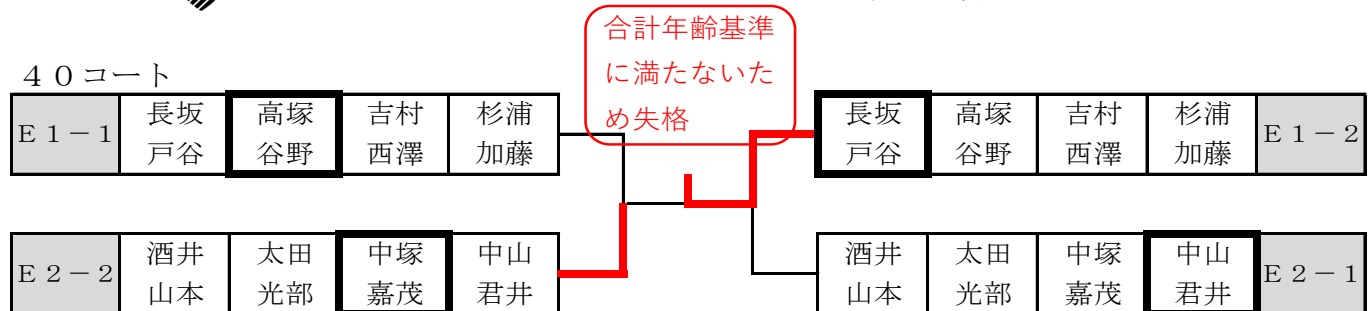

女子 E の部 (150~159歳)

下位決勝トーナメント

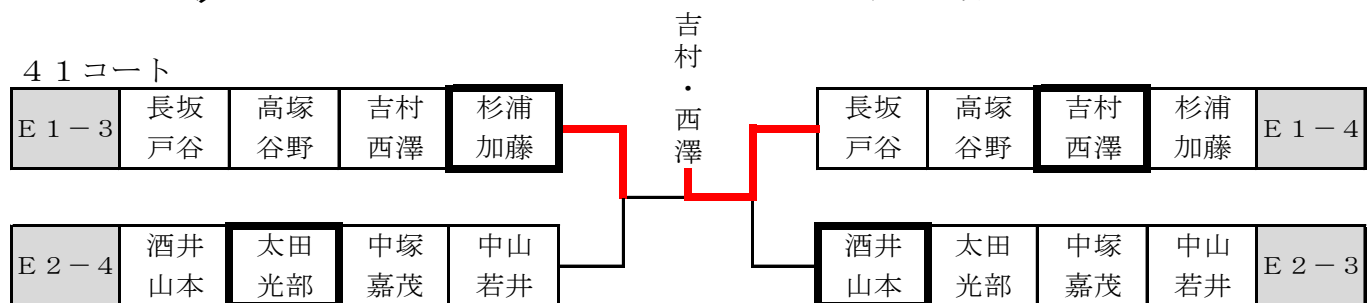

女子 F の部 (160歳以上)

決勝リーグ

女子F 1			3 3 コート	野沢 高橋	北川 片山	田邊 明石	波多野 大原	得点	順位
1	愛	野 沢 の ぶ 高 橋 八 恵 子	豊川レディース 豊卓レディース		2 - 1	0 - 2	2 - 1	5 2/3	3
2	静	北 川 節 子 片 山 よ し 子	島田あすなろ 島田あすなろ	1 - 2		1 - 2	W/O L	2	4
3	愛	田 邊 倫 子 明 石 寿 美 子	わかくさ 蟹江クラブ	2 - 0	2 - 1		1 - 2	5 3/2	1
4	愛	波多野 淑 恵 大 原 節 代	名城卓球クラブ ポラリス	1 - 2	W/O W	2 - 1		5 3/3	2

① 1 : 4 (2) ② 2 : 3 (1) ③ 1 : 3 (4) ④ 2 : 4 (1) ⑤ 1 : 2 (3) ⑥ 3 : 4 (2)